

Installations électriques

Commutations radios,
sans câblage ni batterie

ALADIN[®]

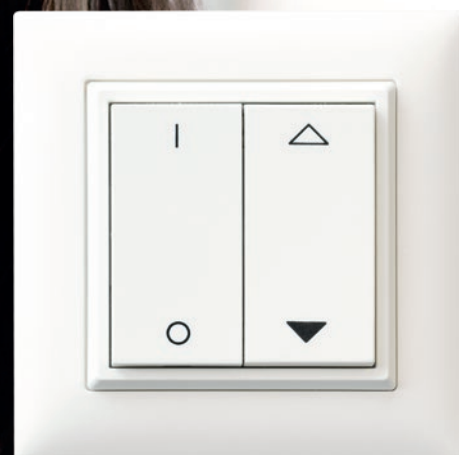

FLEXtron

Flextron SA
Lindauerstrasse 15
CH-8317 Tagelswangen
www.flextron.ch



LA SOCIÉTÉ FLEXTRON A DÉMÉNAGÉ

L'aménagement dans ces nouveaux locaux nous permettra d'être plus efficace. Nous pourrions aussi proposer des séminaires de formation pour nos clients.



FLEXTRON – HISTOIRE D'ALADIN

Il y a mille ans, Aladin était en route avec sa lampe magique.

En 2004, Flextron a ensuite commencé à développer et à vendre des poussoirs et des récepteurs radio pour le contrôle de l'éclairage, basés sur la technologie radio «EnOcean» développée peu avant en Allemagne. La gamme de produits en constante augmentation a d'abord été commercialisée dans toute la Suisse sous la marque «ALADIN Easyclick» de l'entreprise. À la demande de nos clients de Suisse romande et pour simplifier notre présence sur le marché, nous avons revu le nom de la marque et sommes représentés avec succès sur le marché sous la marque «ALADIN» depuis 2016.

FLEXTRON PRODUIT EN SUISSE

La majeure partie de la gamme de produits ALADIN de Flextron est fabriquée en Suisse. Cela nous permet de combiner la meilleure qualité et la plus grande flexibilité pour les nouvelles idées de produits. En tant qu'entreprise suisse, nous assumons notre responsabilité écologique et sociale. L'utilisation de matières plastiques recyclées (jusqu'à environ 93%), des voies logistiques courtes et rapides, et surtout le soutien et la sauvegarde des emplois en Suisse sont pour nous absolument impératifs. Saviez-vous que l'impression parfaite de tous nos appareils est réalisée par des personnes handicapées ?

ALADIN® ALADIN®

EASYCLICK

FLEXTRON – VOTRE PARTENAIRE POUR LA DOMOTIQUE RADIO

La Société Flextron SA développe, fabrique ses produits en Suisse et dans divers pays de l'UE.

Tous les modules sont fabriqués selon les exigences des technologies actuelles et avec des fonctionnalités irréprochables.

FLEXTRON – DEPUIS PLUS DE 20 ANNEES NOUS TRAVAILLONS AVEC LA TECHNOLOGIE ENOCEAN

Plus de 420 000 modules ont été vendus par Flextron SA. Le team a pu engranger de vastes connaissances dans la technologie EnOcean. La Société Flextron SA est membre de la compagnie mondiale EnOcean-Alliance.













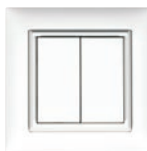
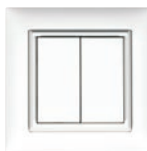

Table des matières

PAGES DESCRIPTIONS

	Aperçu de divers produits et émetteurs:
4 – 5	Poussoirs radiocommandés / émetteur mural
6	Poussoirs radiocommandés / idéals pour les parois en verre / les bureaux
6	Capteur de proximité IR / Commutation sans contact / hygiénique, antivirus
6	Détecteur de présence / détecteur de mouvement
7	Mini télécommande
7	Emetteurs externes / émetteur pour zones humides
8	Commutateur Hotelcard
8	Thermostats réglage de la valeur de consigne
8	Capteur multi / temperature – luminosité – humidité – acceleration
8	Capteurs CO2
9	Lumière d'entrée / sonnerie
10	Poignées de fenêtres
10	Détecteur de fumée
10	Passerelle USB
	Aperçu de divers produits et récepteurs:
11	Récepteur ENC / commutation, impulsion, minuterie / entrée radio et cablée
11	Récepteur ENC / commutation, impulsion, minuterie
12	Récepteur ENC / store, jalousie et volet déroulant
12	Récepteur ENC / variateur LED / entrée radio et cablée
13	Récepteur ENC / commutation, impulsion, minuterie / basse tension
14	Récepteur ENC / commutation de chauffage
14	DALI Controller / commutation de lumière
14	Passerelles KNX-EnOcean / système bus
15	ALADIN assortiments de set
16 – 17	Récepteurs modules AMD
18	Equipements / les matériaux d'installations
20	Technologie EnOcean / les multiples applications avec ALADIN
21	Installations / les portées et les caractéristiques
22	Confort et économie
23	Commande d'éclairage, de stores et de volets roulants
24	Commande de la température ambiante / clima intérieur
25	Modernisation et rénovation
26	ALADIN dans les bureaux et bâtiments fonctionnels
27	ALADIN la technique des bâtiments en KNX et EnOcean
28	ALADIN Wave – hygiène & protection contre les virus – partout, à tout moment
29	Les applications dans les établissements hospitaliers
30	Les applications dans les hôtels
31	Les applications dans les maisons préfabriquées
32	Les applications pour une commutation sécurisée sans courant de défaut
33	ALADIN comme système radio modulaire
34	Notre soutien / support
35	Notes
36	Les avantages d'ALADIN







Aperçu des produits

POUSOIRS RADIOCOMMANDES / EMETTEUR MURAL				Design: EDIZIOdue / EDIZIO.liv / Kallysto	
DESIGNATION	COULEUR	E-NO	NO ART.		
Poussoir radiocommandé ALADIN, simple, sans impression aucun câblage nécessaire, fonctionne sans batterie, générateur d'énergie électro-dynamique (génération d'énergie par pression du poussoir) bascule avec position médiane (bi-canal), IP 21 Cadre de fixation pour combinaisons multiples inclus – avec cadre de recouvrement «Feller EDIZIOdue» * – avec cadre de recouvrement «Feller EDIZIO.liv» * – avec cadre de recouvrement «Hager Kallysto» **	blanc	207 001 009	300130		
	blanc	207 042 103	300310		
	blanc	207 001 003	300160		
Poussoir radiocommandé ALADIN, simple, sans impression aucun câblage nécessaire, fonctionne sans batterie, générateur d'énergie électro-dynamique (génération d'énergie par pression du poussoir) bascule avec position médiane (bi-canal), IP 21 Cadre de fixation pour combinaisons multiples inclus – avec cadre de recouvrement «Feller EDIZIOdue» * – avec cadre de recouvrement «Feller EDIZIO.liv» *	noir	207 001 049	300135		
	noir	207 042 309	300315		
Poussoir radiocommandé ALADIN, simple, sans impression aucun câblage nécessaire, fonctionne sans batterie, générateur d'énergie électro-dynamique (génération d'énergie par pression du poussoir) bascule avec position médiane (bi-canal), IP 21 Cadre de fixation pour combinaisons multiples inclus – avec cadre de recouvrement «Feller EDIZIOdue» *	argent	207 011 109	300133		
Poussoir radiocommandé ALADIN, simple, sans impression aucun câblage nécessaire, fonctionne sans batterie, générateur d'énergie électro-dynamique (génération d'énergie par pression du poussoir) bascule avec position médiane (bi-canal), IP 21 Cadre de fixation pour combinaisons multiples inclus – avec cadre de recouvrement «Feller EDIZIOdue» * – avec cadre de recouvrement «Feller EDIZIO.liv» *	gris clair	207 001 039	300250		
	gris clair	207 042 409	300316		
Poussoir radiocommandé ALADIN, simple, sans impression aucun câblage nécessaire, fonctionne sans batterie, générateur d'énergie électro-dynamique (génération d'énergie par pression du poussoir) bascule avec position médiane (bi-canal), IP 21 Cadre de fixation pour combinaisons multiples inclus – avec cadre de recouvrement «Feller EDIZIOdue» * – avec cadre de recouvrement «Feller EDIZIO.liv» *	gris foncé	207 001 949	300251		
	gris foncé	207 042 509	300317		
Poussoir radiocommandé ALADIN, simple, sans impression aucun câblage nécessaire, fonctionne sans batterie, générateur d'énergie électro-dynamique (génération d'énergie par pression du poussoir) bascule avec position médiane (bi-canal), IP 21 Cadre de fixation pour combinaisons multiples inclus – avec cadre de recouvrement «Feller EDIZIOdue» *	brun (Feller coffee)	207 001 899	300252		
Poussoir radiocommandé ALADIN, double, sans impression aucun câblage nécessaire, fonctionne sans batterie, générateur d'énergie électro-dynamique (génération d'énergie par pression du poussoir) 2 bascules avec position médiane (4 canaux), IP 21 Cadre de fixation pour combinaisons multiples inclus – avec cadre de recouvrement «Feller EDIZIOdue» * – avec cadre de recouvrement «Feller EDIZIO.liv» * – avec cadre de recouvrement «Hager Kallysto» **	blanc	207 002 009	300140		
	noir	207 002 049	300145		
	argent	207 022 109	300143		
	gris clair	207 002 039	300260		
	gris foncé	207 002 949	300261		
	brun	207 002 899	300262		
	blanc	207 042 149	300320		
noir	207 042 349	300325			
gris clair	207 042 449	300326			
gris foncé	207 042 549	300327			
blanc	207 002 003	300170			













NEW

NEW

POUSOIRS RADIOCOMMANDES / EMETTEUR MURAL

DESIGNATION	COULEUR	E-NO	NO ART.	
Poussoir radiocommandé ALADIN, simple, avec impression I/O aucun câblage nécessaire, fonctionne sans batterie, générateur d'énergie électro-dynamique (génération d'énergie par pression du poussoir) bascule avec position médiane (bi-canal), IP 21 Cadre de fixation pour combinaisons multiples inclus – avec cadre de recouvrement «Feller EDIZIOdue» *	blanc	207 011 009	300131	
	noir	207 011 049	300136	
	gris clair	207 011 039	300280	
	gris foncé	207 011 949	300281	
– avec cadre de recouvrement «Feller EDIZIO.liv.» *	blanc	207 042 119	300311	
	noir	207 042 319	300328	
	gris clair	207 042 419	300330	
	gris foncé	207 042 519	300332	
– avec cadre de recouvrement «Hager Kallysto» **	blanc	207 011 003	300161	
Poussoir radiocommandé ALADIN, simple, avec impression I/O aucun câblage nécessaire, fonctionne sans batterie, générateur d'énergie électro-dynamique (génération d'énergie par pression du poussoir) 2 bascules avec position médiane (4 canaux), IP 21 Cadre de fixation pour combinaisons multiples inclus – avec cadre de recouvrement «Feller EDIZIOdue» *	blanc	207 022 009	300141	
	noir	207 022 049	300146	
	gris clair	207 022 039	300285	
	gris foncé	207 022 949	300286	
– avec cadre de recouvrement «Feller EDIZIO.liv.» *	blanc	207 042 159	300321	
	noir	207 042 359	300334	
	gris clair	207 042 459	300336	
	gris foncé	207 042 559	300338	
– avec cadre de recouvrement «Hager Kallysto» **	blanc	207 022 003	300171	
Poussoir radiocommandé ALADIN, simple, avec impression Δ/▼ aucun câblage nécessaire, fonctionne sans batterie, générateur d'énergie électro-dynamique (génération d'énergie par pression du poussoir) bascule avec position médiane (bi-canal), IP 21 Cadre de fixation pour combinaisons multiples inclus – avec cadre de recouvrement «Feller EDIZIOdue» *	blanc	207 031 009	300132	
	noir	207 031 049	300137	
	gris clair	207 031 039	300270	
	gris foncé	207 031 949	300271	
	brun	207 031 899	300272	
– avec cadre de recouvrement «Feller EDIZIO.liv.» *	blanc	207 042 129	300312	
	noir	207 042 329	300329	
	gris clair	207 042 429	300331	
	gris foncé	207 042 529	300333	
– avec cadre de recouvrement «Hager Kallysto» **	blanc	207 031 003	300162	
Poussoir radiocommandé ALADIN, double, avec impression Δ/▼ aucun câblage nécessaire, fonctionne sans batterie, générateur d'énergie électro-dynamique (génération d'énergie par pression du poussoir) 2 bascules avec position médiane (4 canaux), IP 21 Cadre de fixation pour combinaisons multiples inclus – avec cadre de recouvrement «Feller EDIZIOdue» *	blanc	207 032 009	300142	
	noir	207 032 049	300147	
	gris clair	207 032 039	300275	
	gris foncé	207 032 949	300276	
	brun	207 032 899	300277	
– avec cadre de recouvrement «Feller EDIZIO.liv.» *	blanc	207 042 169	300322	
	noir	207 042 369	300335	
	gris clair	207 042 469	300337	
	gris foncé	207 042 569	300339	
– avec cadre de recouvrement «Hager Kallysto» **	blanc	207 032 003	300172	
Poussoir radiocommandé ALADIN, double, avec impression I/O et Δ/▼ aucun câblage nécessaire, fonctionne sans batterie, générateur d'énergie électro-dynamique (génération d'énergie par pression du poussoir) 2 bascules avec position médiane (4 canaux), IP 21 Cadre de fixation pour combinaisons multiples inclus – avec cadre de recouvrement «Feller EDIZIOdue» * – avec cadre de recouvrement «Feller EDIZIO.liv.» *	blanc	207 002 109	300150	
	blanc	207 042 209	300323	
Poussoir radiocommandé ALADIN, simple, impression «sonnerie» sans câblage, fonctionne sans batterie, générateur d'énergie électrodynamique, (Génère l'énergie par pression sur les touches). bascule (simple / double) avec position médiane (2–4 canal), IP21 Cadre de fixation pour combinaisons multiples inclus – avec cadre de recouvrement «Feller EDIZIOdue» * – avec cadre de recouvrement «Feller EDIZIO.liv.» * – D'autre impression sur demande	blanc	207 043 139	300134	
	blanc	207 042 139	300313	



POUSOIRS RADIOCOMMANDES / IDEALS POUR LES PAROIS EN VERRE / LES BUREAUX

DESIGNATION	COULEUR	E-NO	NO ART.	
ALADIN Turo mini poussoir radiocommandé, simple, avec impression Bouton poussoir simple (une touche), sans impression; Design 2020, destiné aux grands bâtiments. Sans câblage, fonctionne sans batterie, sans entretien; spécialement prévu pour les installations intérieures. Montage contre des parois en verre (face arrière fermée) en tant qu'émetteur de bureau ou pour une utilisation classique, à coller ou visser. Livré avec une feuille adhésive blanche spéciale. Utilise le protocole radio EnOcean 868,3MHz, avec NFC. Dimensions: 60x60x16 mm; IP21; sans inscription.	blanc	207 021 009	300110	  
	noir	207 021 049	300100	
ALADIN Turo mini poussoir radio, simple, impression I/O ALADIN Turo mini poussoir radio, simple, impression Δ/▼ ALADIN Turo mini poussoir radio, simple, impression «sonnerie»	blanc	207 021 019	300111	  
	blanc	207 021 029	300112	
	blanc	207 021 039	300113	
ALADIN Turo mini poussoir radiocommandé, simple, avec impression Bouton poussoir simple (une touche), sans impression; Design 2020, destiné aux grands bâtiments. Sans câblage, fonctionne sans batterie, sans entretien; spécialement prévu pour les installations intérieures. Montage contre des parois en verre (face arrière fermée) en tant qu'émetteur de bureau ou pour une utilisation classique, à coller ou visser. Livré avec une feuille adhésive blanche spéciale. Utilise le protocole radio EnOcean 868,3MHz, avec NFC. Dimensions: 60x60x16 mm; IP21; sans inscription.	blanc	207 042 009	300120	  
	noir	207 042 009	300127	
ALADIN Turo mini poussoir radio, double, impression I/O ALADIN Turo mini poussoir radio, double, impression Δ/▼ ALADIN Turo mini poussoir radio, double, impression I/O / Δ/▼ ALADIN Turo mini poussoir radio, double, impression «sonnerie» à gauche	blanc	207 021 039	300121	   
	blanc	207 042 019	300122	
	blanc	207 042 109	300124	
	blanc	207 042 039	300123	

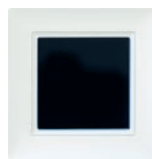
CAPTEUR DE PROXIMITE IR / COMMUTATION SANS CONTACT/ HYGIENIQUE, ANTIVIRUS

ALADIN Wave capteur de proximité IR, commutation sans contact Capteur de proximité radio avec cadre EDIZIOdue, fonctionne sans contact avec le mouvement de la main à une distance de 10 à 15cm, protocole radio EnOcean. Le capteur de proximité ne nécessite aucun câblage, peut être vissé ou collé. (Recommandé pour les rénovations). La consommation d'énergie est extrêmement faible. Nouvelle technologie pour la commutation de l'éclairage, la commande des portes avec la protection hygiénique; idéal pour les établissements médicaux, les laboratoires, les bâtiments publics, les hôtels, les toilettes. Protection COVID-19, etc. durée de vie des batteries environ 10 ans (CR2032) Plage de température - 7° C à + 50° C Dimensions: cadre de couverture 88x88mm, écran capteur 60x60mm, hauteur 14mm, IP 21	blanc	207 033 009	300050	
	noir	207 033 959	300051	
	gris clair	207 033 039	300052	
	gris foncé	207 033 049	300053	

DETECTEUR DE PRESENCE / DETECTEUR DE MOUVEMENT

ALADIN Détecteur de mouvement radiocommandé ALADIN détecteur de mouvement radiocommandé EnOcean équipé d'un capteur de lumière, fonctionne sans batterie, sans câblage. Les mouvements de personnes, de lumière, sont transmises par télégrammes au récepteur ALADIN, aux passerelles ALADIN-KNX EnOcean sur 868MHz. L'alimentation en énergie est fournie par la cellule solaire intérieure (lumière naturelle et artificielle). En option, le détecteur de mouvement peut être utilisé dans l'obscurité au moyen d'une batterie (CR2032). Détection: à 2,5m de hauteur – environ 5m Ø, NFC intégré Dimensions: 110x62x28 mm, IP 21	blanc / noir	205 400 069	300301	
ALADIN Mini détecteur de mouvement radiocommandé Détecteur de mouvement radiocommandé alimenté par une batterie, sans câblage. Contrôle les mouvements des places de travail, corridors, locaux à surveiller, etc. Selon le réglage du récepteur ALADIN, celui-ci commute immédiatement en fonction-impulsion; ou, selon le réglage de la temporisation en fonction-minuterie. Alimentation: batterie Lithium AA / Mignon 3.6V Autonomie de la batterie: 3 – 5 ans (dans un environnement tempéré) Couverture: environ 5 m / angle de 100 ° Montage: montage mural / à coller Dimensions: 100x20x27 mm, IP 21	blanc	205 400 059	300727	

MINI TELECOMMANDE

DESIGNATION	COULEUR	E-NO	NO ART.
<p>ALADIN télécommande Mini II, 4 canaux</p> <p>La télécommande est idéale pour la commutation ou la variation d'éclairage, pour la montée/descente de volets roulants. Peut être commuter sans batterie et indépendamment du lieu. Il est ainsi possible d'actionner une porte de garage ou d'enclencher une scénarisation d'éclairage lorsque vous rentrez à la maison. L'appareil est conçu comme une télécommande et possède 4 touches. Sur le modèle à 2 touches, les touches A/C et B/D sont couplées.</p>	anthracite/gris	204 014 529	300200
<p>Couleur du boîtier noir, couleur des touches gris, Dimensions: 82x50x21 mm, IP 21</p>	anthracite/bleu	204 014 559	300201
	anthracite/rouge	204 014 569	300202
	gris clair/bleu	204 014 539	300203
	gris clair/rouge	204 014 549	300204



EMETTEURS EXTERNES / EMETTEURS POUR ZONES HUMIDES

<p>ALADIN Emetteur externe, 230V, type 1</p> <p>Emetteur externe qui envoie un signal au récepteur en cas de changement de la tension d'alimentation. Il est possible d'utiliser tous les récepteurs ALADIN paramétrer en fonction une touche, impulsion et minuterie. Le module peut être simplement enfiché sur un bouton-poussoir Feller (p. ex. Feller Standard) pour un équipement radio ultérieur. Le code d'émission I ou O (correspondant à la touche I ou O) peut être réglé sur le module</p> <p>Connexions: Entrée 230V 50/60 Hz Dimensions: 50x34x22 mm, IP 20</p>	vert	405 591 009	300210
<p>ALADIN Emetteur externe, 5-24V, type 2</p> <p>Emetteur externe qui envoie un signal au récepteur en cas de changement de la tension d'alimentation. Il est possible d'utiliser tous les récepteurs ALADIN paramétrer en fonction une touche, impulsion et minuterie. Le module peut être simplement enfiché sur un bouton-poussoir Feller (p. ex. Feller Standard) pour un équipement radio ultérieur. Le code d'émission I ou O (correspondant à la touche I ou O) peut être réglé sur le module</p> <p>Connexions: Entrée 5-24V AC/DC Dimensions: 50x34x22 mm, IP 40</p>	vert	405 591 099	300211
<p>ALADIN Emetteur externe, NAP (pour zones humides), 3V, type 3</p> <p>Solution idéale pour une utilisation dans les zones humides, lorsque les boutons-poussoirs conventionnels doivent être mis à niveau à grands frais (par ex. jardin, commerce, etc.). L'émetteur externe est installé dans un boîtier NAP avec le module poussoir et envoie un signal radio lorsque le bouton est enfoncé. L'alimentation est assurée par des piles longue durée. Le module peut être simplement enfiché sur un bouton-poussoir Feller (p. ex. Feller Standard) pour un équipement radio ultérieur. Le code d'émission I ou O (correspondant à la touche I ou O) peut être réglé sur le module</p> <p>Données:</p> <ul style="list-style-type: none"> - alimentation en tension par des piles boutons (2 x CR2032) - ne nécessite aucun câblage - pour le montage dans le 'boîtier Feller NAP' (262 052 200) non éclairé, non inclus - plage de température -20° C à + 60° C <p>Dimensions: 50x34x22 mm, IP 40</p>	vert	405 591 199	300212

COMMUTATEUR HOTELCARD

DESIGNATION	COULEUR	E-NO	NO ART.	
ALADIN Commutateur Hotelcard Le lecteur commutateur Hotelcard ALADIN énergétiquement autarcique sert à conserver la carte d'hôtel et à garantir une grande sécurité et une économie d'énergie. En retirant la carte, tous les consommateurs électriques non utilisés seront automatiquement déconnectés par le biais de récepteurs ALADIN (avec fonctions). L'alimentation est réactivée dès que la carte est à nouveau insérée. Le commutateur Hotelcard ne nécessite aucun câblage ni batterie et peut être ajouté simplement à une installation existante. Pour cartes d'hôtel aux dimensions de 55x85 mm Dimensions: 88x88x24 mm, IP 20	blanc	305 900 009	300180	

THERMOSTATS RÉGLAGE DE LA VALEUR DE CONSIGNE

ALADIN Thermostat radiocommandé, réglage de la valeur de consigne Thermostat radiocommandé, sans câblage, alimenté par une cellule solaire ou une batterie à intégrer. Il transmet les données au récepteur de chauffage ALADIN, ou à un module de chauffage AMD, ou à une passerelle ALADIN KNX. Le réglage de la valeur de consigne possible au moyen du potentiomètre (-,0,-) Plage de mesure 0... 40°C, batterie optionnel (CR2032) Avec cadre de recouvrement «Feller EDIZIODue» Dimensions: 88x88x14 mm, IP 21	blanc	205 490 609	300370		NEW
	noir	205 490 649	300371		
ALADIN Turo Thermostat radiocommandé avec réglage Dimensions: 60x60x18 mm, IP 21	blanc	205 491 609	300375		
	noir	205 491 649	300376		

CAPTEUR MULTI / TEMPERATURE – LUMINOSITE – HUMIDITE – ACCELERATION

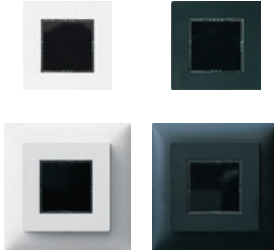
ALADIN Turo Capteur Multi radiocommandé Capteur Multi autonome en énergie pour détecter la température, la luminosité, l'humidité et l'accélération. L'alimentation en énergie est assurée par une cellule solaire intégré (autonome jusqu'à > 96 h). Pour une utilisation dans des pièces plus sombres, le capteur peut être équipé d'une pile bouton. Le capteur Multi ALADIN Turo a été développé dans le même design que le bouton-poussoir radio ALADIN Turo. Spécialement prévu pour une utilisation dans les grands bâtiments pour un montage contre des parois en verre (dos fermé), mais aussi pour un montage classique. Le capteur Multi envoie ses valeurs/données avec le protocole radio «EnOcean» par les passerelles ALADIN KNX à un système de contrôle de niveau supérieur. Les valeurs mesurées souhaitées peuvent être réglées directement sur l'appareil par NFC. IP 21					NEW
	blanc	404 961 909	300395		
	noir	404 961 949	300397		
	blanc	404 960 909	300396		
ALADIN Capteur Multi radio, avec cadre EDIZIODue (dimensions: 88x88x20 mm) ALADIN Capteur Multi radio (dimensions: 88x88x20 mm)	noir	404 960 949	300398		

CAPTEURS CO2

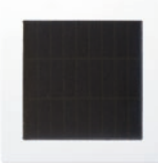
ALADIN EnO Capteur CO2 Le capteur ALADIN CO2 avec cellule solaire intérieure est un capteur d'ambiance entièrement autonome en énergie et sans fil. Il mesure la teneur en dioxyde de carbone, la température ambiante et l'humidité relative dans un espace intérieur et envoie les valeurs par radio avec le protocole 'EnOcean' à des récepteurs ALADIN, ou via des passerelles ALADIN KNX à un système de gestion supérieur. L'appareil fonctionne avec un capteur de CO ₂ Coziri® de Gas Sensing Solutions, qui ne nécessite aucun entretien et est doté d'un calibrage automatique pour maintenir la précision de la mesure du CO ₂ pendant toute la durée de vie du produit. Alimentation: cellule solaire intérieure / 2 piles alcalines LR03 en option Plage de mesure: 0 – 5000 ppm Dimensions: 81x81x20 mm, IP21	blanc	204 400 119	300410		NEW
---	-------	-------------	--------	---	-----

LUMIERE D'ENTREE / SONNERIE

DESIGNATION	COULEUR	E-NO	NO ART.
<p>ALADIN lumière d'entrée set 1, avec un émetteur de bureau design</p> <p>Set de lumière d'entrée avec lumière d'entrée ENC, écran EDIZIOdue (blanc) avec différents pictogrammes.</p> <p>Depuis l'émetteur de bureau, l'affichage de l'état (touches rouge-vert), un ordre de commutation est envoyé à la lumière d'entrée, la lumière d'entrée passe au rouge ou au vert. A l'émetteur du bureau le statut de la signalisation d'entrée peut être interrogé. Le protocole de transmission EnOcean 868.3 MHz. En option, l'ensemble peut être complété par la sonnette radio «ALADIN Bell» (300348).</p> <p>L'ensemble comprend:</p> <ul style="list-style-type: none"> – Détail pour l'émetteur de bureau design (No.300344): alimentation électrique par batteries 3xAAA, avec mode veille pour économiser l'énergie, dimensions: Ø 100 mm / H 40 mm, matière: aluminium / plastique, couleurs: argent – noir. – Détails de la lumière d'entrée (No.300346): commutateur-récepteur encastré avec LED rouge/verte, cadre EDIZIOdue blanc. 4 pictogrammes différents sont disponibles. Utilisation: établissements médicaux, bureaux, salles de réunion, administration, etc. Un récepteur par émetteur de bureau peut être utilisé. 	alu / noir	205 940 759	300340 
<p>ALADIN lumière d'entrée set 2, avec émetteur mural + lumière d'entrée ENC</p> <p>Set de lumières d'entrée «Flextron ALADIN» avec touche radio et lumière d'entrée ENC, écran (EDIZIOdue) (blanc) avec différents pictogrammes. La touche radio envoie un ordre de commutation à la lumière d'entrée, la lumière d'entrée passe au rouge ou au vert, l'état du set ne peut être interrogé; le protocole de transmission EnOcean 868.3 MHz.</p> <ul style="list-style-type: none"> – Détails de l'émetteur radio: émetteur radio sans fil ALADIN (300130), EDIZIOdue, blanc. – Détails de la lumière d'entrée (No.300346): commutateur-récepteur ENC avec LED rouge/verte et cadre EDIZIOdue. 4 pictogrammes différents sont disponibles. <p>Utilisation: établissements médicaux, bureaux, salles de réunion, administration, etc. Un récepteur par émetteur de bureau peut être utilisé.</p>	blanc	205 940 859	300341 
<p>ALADIN émetteur de bureau design pour la lumière d'entrée / mobile / affichage de l'état</p> <p>Émetteur radio mobile de bureau dans un boîtier design (aluminium) pour le fonctionnement de la lumière d'entrée; avec affichage de l'état (touche rouge/vert) de la lumière d'entrée. L'émetteur de bureau transmet l'ordre de commutation de la lumière d'entrée et indique son état par des LED par une courte pression sur la touche. Le protocole de transmission EnOcean 868.3 MHz. Alimentation électrique par batteries 3xAAA.</p> <p>Utilisation: établissements médicaux, bureaux, salles de réunion, administration, etc. Un récepteur par émetteur de bureau peut être utilisé.</p> <p>Dimensions: Ø 100 mm / H 40 mm, IP 21, matière: aluminium / plastique, couleurs: argent-noir, température d'utilisation: 10° ...40° Celsius.</p>	alu/noir	205 940 959	300344 
<p>ALADIN récepteur ENC pour la lumière d'entrée, commutation 230V, LED verte-rouge</p> <p>Récepteur avec la lumière d'entrée intégrée verte-rouge, protocole de transmission EnOcean 868.3 MHz. Le récepteur reçoit des signaux de l'émetteur radio de bureau, ou d'un poussoir radio ALADIN et indique l'état souhaité par un affichage à 6 LED verte/rouge. Par récepteur un émetteur de bureau après appairage peut être enregistré.</p> <p>Utilisation: établissements médicaux, bureaux, salles de réunion, administration, etc Récepteur de commutation 230 V, 1 canal, avec sortie NF/NO pour la commande d'une lampe (max. 150W); bornes enfichables, conducteur neutre requis.</p> <p>Dimensions: 50x47x30 mm, IP 20.</p>	vert / transparent	205 941 059	300346 
<p>ALADIN Bell, sonnerie radiocommandée pour la prise T13</p> <p>ALADIN Bell est une sonnerie radiocommandée mobile dont la commutation est assurée par ALADIN Wave®, le capteur de proximité IR, commutation sans contact, par poussoir radiocommandé ou par contact de fenêtre/porte; la durée du signal peut être réglé sur le module, la transmission du signal à d'autres ALADIN Bell est possible. Le protocole de transmission EnOcean 868.3 MHz.</p> <p>Dimensions: 80x65x30 mm, IP20</p>	blanc	205 740 959	300348 

POIGNEES DE FENETRES

DESIGNATION	COULEUR	E-NO	NO ART.
<p>Contact de fenêtre ALADIN Contact de porte/fenêtre radiocommandé sans batterie pour la surveillance des portes et fenêtres au moyen d'un récepteur ALADIN. Le contact de fenêtre ALADIN ne nécessite aucun câblage et grâce à son accumulateur d'énergie solaire interne il n'a besoin d'aucun entretien. Plusieurs enclenchements en obscurité sont possibles lorsque la cellule solaire est chargée. Transmission instantanée du signal aussitôt qu'une fenêtre est ouverte ou fermée, déclenché par un aimant. Le contact de fenêtre peut être monté dans tous les profils de cadres. Ne nécessitant aucun câblage, il peut être rajouter ultérieurement sans peine pour une sécurité accrue. Lors d'une utilisation dans des locaux sombres une batterie peut être insérée. Couleur identique à RAL 9003 Dimensions du contact de fenêtre: 110x19x15 mm, IP 40 Dimensions de l'aimant: 23x14x6 mm Batterie complémentaire: CR 1225 (non incluse)</p>	blanc	204 701 019	300754



DETECTEUR DE FUMEE

<p>Détecteur de fumée ALADIN radiocommandé Détecteur de fumée unidirectionnel, sans câblage. Signal acoustique intégré, il transmet simultanément un signal destiné à un récepteur ALADIN, ou à une passerelle ALADIN KNX. Grâce au signal transmis par le détecteur de fumée, d'autres modules de réception peuvent être commutés simultanément. Dans les bâtiments équipés en systèmes de commande KNX, l'alarme est transmise à une passerelle ALADIN KNX, laquelle est traitée dans le système de contrôle. Alimentation: batterie lithium 9V Autonomie de la batterie: 6–8 ans (dans un environnement tempéré) Température de fonctionnement: 0 à + 40 ° C Alarme sonore: 85 dB / 3m Fréquence radio: 868.3 MHz / la technologie EnOcean / unidirectionnel Dimensions: Ø 95 mm / H 53 mm, IP 21 / CE</p>	blanc	205 490 059	300726
--	-------	-------------	--------



PASSERELLE USB

<p>ALADIN EnOcean passerelle USB, module émetteur-récepteur sans fil, 868MHz Clé USB pour effectuer la liaison entre PC et un serveur domestique équipé du protocole EnOcean. Passerelle module-récepteur TCM 310. La clé émet des signaux bidirectionnels EnOcean. L'envoi et la réception des télégrammes se fait par un serveur USB. Un contrôleur USB SW est nécessaire. – La réception de télégrammes par des poussoirs et des capteurs en EnOcean – L'envoi de télégrammes ou de commandes depuis des récepteurs en EnOcean – Visualisation des télégrammes radio avec DolphinView base – Supporte tous les formats de message des profils EnOcean 2.5 – Supporte les valeurs de puissance du signal – Répéteur de signal programmable – Tension d'alimentation: port USB – Dimensions : 57x23x5 mm</p>	vert		300784
--	------	--	--------



RECEPTEUR ENC / COMMUTATION, IMPULSION, MINUTERIE / ENTREE RADIO ET CABLEE

NEW

DESIGNATION	COULEUR	E-NO	NO ART.
<p>ALADIN Récepteur Mini, 1 canal, 230 V, avec poste secondaire</p> <p>Récepteur encastré radiocommandé pour la commutation d'éclairage ou autres composants électriques. Peut aussi être commandés par des poussoirs conventionnels (230V) câblés, (tous schémas), ainsi que les divers modèles radiocommandés ALADIN. Idéal pour la rénovation, l'installation de point de commande supplémentaire. Nouvelle électronique, conçue pour une utilisation avec des LED même à fortes pointes de courant à l'allumage. Fonctions: commutation, commande à une touche, impulsion, minuterie. Toutes les fonctions avec divers paramètres pour plusieurs applications. Pour chaque émetteur, une fonction individuelle peut être attribuée. Fonctionne avec maximum 12 émetteurs ALADIN</p> <p>Caractéristiques de connexion: Charge ohmique: 2300W moteurs / transformateurs: 600 VA</p> <p>Dimensions: 47x38x24 mm, IP 20</p>	vert	404 661 029	300817
<p>ALADIN EnO Récepteur 1 canal, 230V, avec poste secondaire</p> <p>Récepteur radio 1 canal avec entrée de poste secondaire (pour bouton-poussoir/interrupteur) pour commander l'éclairage et d'autres consommateurs électriques. Le récepteur peut être commandé individuellement avec divers émetteurs ALADIN et affecté à différentes fonctions et paramètres (jusqu'à 90 réglages différents). Il est possible de mémoriser plusieurs émetteurs avec différentes fonctions sur le même canal. L'appariage se fait facilement à l'aide de commutateurs rotatifs et de boutons professionnels.</p> <p>Fonctions sélectionnables: fonction à 2 touches, fonction à 1 touche, fonction de télécommande, fonctions d'impulsion, fonctions de minuterie, signalisation, fonctions de détection, fonctions de scène, etc. Chaque fonction peut être affectée à différentes durées d'avance/de retard, à des paramètres ou à une commutation inverse. La fonction répétiteur peut être activée. Bidirectionnel avec message d'état radio. Les émetteurs avec le protocole «Secure» peuvent être programmés. Indication d'état par LED lorsque la sortie est active. Certification KEMA</p> <p>Boîtier avec plaque de montage supplémentaire (pour montage encastré/en saillie), raccordement par bornes à fiches, 230V / 50 Hz, jusqu'à 16 émetteurs (y compris Secure) peuvent être configurés.</p> <p>Caractéristiques de connexion: Charge de contact max. 8 A Charge du moteur max. 600 VA</p> <p>Dimensions: 48x44x25 mm, IP 20</p>	vert	404 661 009	300611
<p>ALADIN EnO Récepteur 1 canal, 230V, libre de potentiel</p> <p>Récepteur radio 1 canal avec contact libre de potentiel pour la commutation et la commande de l'éclairage et d'autres consommateurs électriques. Le récepteur peut être commandé individuellement avec divers émetteurs ALADIN et affecté à différentes fonctions et paramètres (jusqu'à 90 réglages différents). Il est possible de mémoriser plusieurs émetteurs avec des fonctions différentes sur le même canal. L'apprentissage se fait facilement à l'aide de commutateurs rotatifs et de boutons professionnels.</p> <p>Fonctions sélectionnables: fonction à 2 touches, fonction à 1 touche, fonction de télécommande, fonctions d'impulsion, fonctions de minuterie, signalisation, fonctions de détection, fonctions de scène, etc. Chaque fonction peut être affectée à différentes durées d'avance/de retard, à des paramètres ou à une commutation inverse. La fonction répétiteur peut être activée. Bidirectionnel avec message d'état radio. Les émetteurs avec le protocole «Secure» peuvent être programmés. Indication d'état par LED lorsque la sortie est active. Certification KEMA</p> <p>Boîtier avec plaque de montage supplémentaire (pour montage encastré/en saillie), raccordement par bornes à fiches, 230V / 50 Hz, jusqu'à 16 émetteurs (y compris Secure) peuvent être configurés.</p> <p>Caractéristiques de connexion: Charge de contact max. 5 A</p> <p>Dimensions: 48x44x25 mm, IP 20</p>	vert	404 661 109	300613
<p>ALADIN EnO Récepteur 2 canaux, 230 V</p> <p>Récepteur radio 2 canaux pour la commutation et la commande de l'éclairage, de la ventilation et des commandes générales. Chaque canal peut être commandé individuellement avec divers émetteurs ALADIN et affecté à différentes fonctions et paramètres (plus de 90 réglages différents). Il est possible de mémoriser plusieurs émetteurs avec différentes fonctions sur le même canal. L'apprentissage se fait facilement à l'aide de commutateurs rotatifs et de boutons professionnels.</p> <p>Fonctions sélectionnables: fonction à 2 touches, fonction à 1 touche, fonction de télécommande, fonctions d'impulsion, fonctions de minuterie, signalisation, fonctions de détection, fonctions de scène, etc. Chaque fonction peut être affectée à différentes durées d'avance/de retard, à des paramètres ou à une commutation inverse. La fonction répétiteur peut être activée. Bidirectionnel avec message d'état radio. Les émetteurs avec le protocole «Secure» peuvent être programmés. Indication d'état par LED lorsque la sortie est active. Certification KEMA</p> <p>Boîtier avec plaque de montage supplémentaire (pour montage encastré/en saillie), raccordement par bornes à fiches, 230V / 50 Hz, jusqu'à 16 émetteurs (y compris Secure) peuvent être configurés.</p> <p>Caractéristiques de connexion: Charge de contact par canal max. 3,5 A Charge du moteur max. 400 VA</p> <p>Dimensions: 48x44x25 mm, IP 20</p>	vert	404 662 009	300621



RECEPTEUR ENC / STORE, JALOUSIE ET VOLET DEROULANT

DESIGNATION	COULEUR	E-NO	NO ART.
<p>ALADIN EnO Récepteur de stores, 230V</p> <p>Récepteur radio pour stores pour la commande de stores, volets déroulants, stores, fenêtres de toit et autres consommateurs électriques (1 moteur). Le récepteur peut être commandé individuellement avec div. émetteurs ALADIN et affecté à différentes fonctions et paramètres (jusqu'à 45 réglages différents). Il est possible d'affecter plusieurs émetteurs au récepteur (même avec des fonctions différentes). L'apprentissage se fait facilement à l'aide de commutateurs rotatifs professionnels et de touches.</p> <p>Fonctions sélectionnables: fonction à 2 touches avec/sans réglage des lamelles, fonction à 1 touche avec/sans réglage des lamelles, fonction de télécommande, fonctions d'impulsion, fonctions sensorielles, etc. Le réglage des paramètres est possible avec différentes durées (2-30min), commande inverse, etc. La fonction répéteur peut être activée. Bidirectionnel avec message d'état radio. Les émetteurs avec le protocole «Secure» peuvent être programmés. Indication d'état par LED lorsque la sortie est active. Certification KEMA</p> <p>Boîtier avec plaque de montage supplémentaire (pour montage encastré/en saillie), raccordement par bornes à fiches, 230V / 50 Hz, jusqu'à 16 émetteurs (y compris Secure) peuvent être configurés.</p> <p>Caractéristiques de connexion: Charge de contact par canal max. 3,5 A.</p> <p>Dimensions: 48x44x25 mm, IP 20</p>	vert	404 431 009	300631 
<p>ALADIN EnO Récepteur de stores, 230V / STAK-STAS</p> <p>Récepteur radio pour stores avec connexion STAK3/STAS3 pour la commande de stores, volets déroulants et marquises et autres consommateurs électriques (1 moteur). L'installation peut se faire facilement dans le caisson du volet roulant (tenir compte d'un éventuel blindage radio par du métal). Le récepteur radio peut être commandé individuellement par différents émetteurs ALADIN ou passerelles KNX et se voir attribuer différentes fonctions et paramètres (jusqu'à 10 réglages différents). Il est possible d'affecter plusieurs émetteurs au récepteur (même avec des fonctions différentes). L'apprentissage se fait à la mise sous tension. Le récepteur dispose d'une fonction de répéteur et d'un affichage d'état de la sortie active.</p> <p>Fonctions sélectionnables: fonction à 2 touches avec/sans réglage des lamelles, fonction à 1 touche avec/sans réglage des lamelles, fonction télécommande, fonction impulsion, réglage des paramètres avec différentes durées, commande inverse, fonction répéteur activable, bidirectionnel avec message d'état radio, les émetteurs avec protocole «Secure» peuvent être programmés, affichage d'état par LED lorsque la sortie est active. Certification KEMA</p> <p>Boîtier avec connecteur intégré STAK3/STAS3, 230V / 50 Hz, jusqu'à 16 émetteurs (y compris Secure) peuvent être configurés.</p> <p>Caractéristiques de connexion: Charge de contact par canal 3,5 A max.</p> <p>Dimensions: 130x30x28 mm, IP 54</p>	noir	404 431 109	300635 

RECEPTEUR ENC / VARIATEUR LED / ENTREE RADIO ET CABLEE

<p>ALADIN Récepteur variateur LED, 230V, avec poste secondaire</p> <p>Récepteur / variateur LED pour la commutation et la variation de lampes LED 230 V et lampes halogènes. Reconnaissance des types de LED / R / C; variateur à découplage de phase pour lampes LED avec protocole radio EnOcean 868MHz. Jusqu'à 32 émetteurs radiocommandés ALADIN peuvent être appairer, entrée supplémentaire pour les boutons poussoirs conventionnels (230 V) pour la variation par simple pression, fonction bidirectionnelle avec le retour d'état. Les fonctions suivantes peuvent être activées: fonctionnement à deux touches avec mémoire et avec les valeurs réglables, répéteur. Avec la fonction à une touche avec mémoire, minuterie, scènes de lumière, interrupteur de carte d'hôtel, détecteur de présence, capteurs de lumière, valeur min. et max. la vitesse de variation; charge minimale 1 W. La consommation en veille < 0,5W, certification KEMA, conducteur neutre requis, bornes enfichables max 1x1.5 mm.</p> <p>Caractéristic de connexion: LED 150 W / halogènes 300 W</p> <p>Dimensions: 30x50x47 mm, IP 20</p>	vert	304 111 019	300651 
--	------	-------------	--

RECEPTEUR ENC / COMMUTATION, IMPULSION, MINUTERIE / BASSE TENSION

NEW

DESIGNATION

ALADIN EnO Récepteur 2 canaux, 12 V
 Récepteur radio 2 canaux pour la commutation et la commande de l'éclairage, de la ventilation et des commandes générales. Chaque canal peut être commandé individuellement avec divers émetteurs ALADIN et affecté à différentes fonctions et paramètres (plus de 90 réglages différents). Il est possible de mémoriser plusieurs émetteurs avec différentes fonctions sur le même canal. L'apprentissage se fait facilement à l'aide de commutateurs rotatifs et de boutons professionnels.
 Fonctions sélectionnables: fonction à 2 touches, fonction à 1 touche, fonction de télécommande, fonctions d'impulsion, fonctions de minuterie, signalisation, fonctions de détection, fonctions de scène, etc. Chaque fonction peut être affectée à différentes durées d'avance/de retard, à des paramètres ou à une commutation inverse. La fonction répétiteur peut être activée. Bidirectionnel avec message d'état radio. Les émetteurs avec le protocole «Secure» peuvent être programmés. Indication d'état par LED lorsque la sortie est active. Certification KEMA
 Caractéristiques de connexion: 12 V AC/DC, possibilité de programmer jusqu'à 16 émetteurs (y compris Secure)
 Charge de contact par canal max. 3AAC/DC
 Dimensions: 48x44x25 mm, IP 20

COULEUR

vert

E-NO

404 662 019

NO ART.

300676



NEW

ALADIN EnO Récepteur 2 canaux, 24 V
 Récepteur radio 2 canaux pour la commutation et la commande de l'éclairage, de la ventilation et des commandes générales. Chaque canal peut être commandé individuellement avec divers émetteurs ALADIN et affecté à différentes fonctions et paramètres (plus de 90 réglages différents). Il est possible de mémoriser plusieurs émetteurs avec différentes fonctions sur le même canal. L'apprentissage se fait facilement à l'aide de commutateurs rotatifs et de boutons professionnels.
 Fonctions sélectionnables: fonction à 2 touches, fonction à 1 touche, fonction de télécommande, fonctions d'impulsion, fonctions de minuterie, signalisation, fonctions de détection, fonctions de scène, etc. Chaque fonction peut être affectée à différentes durées d'avance/de retard, à des paramètres ou à une commutation inverse. La fonction répétiteur peut être activée. Bidirectionnel avec message d'état radio. Les émetteurs avec le protocole «Secure» peuvent être programmés. Indication d'état par LED lorsque la sortie est active. Certification KEMA
 Caractéristiques de connexion: 24 V AC/DC
 Charge de contact par canal max. 3AAC/DC
 Dimensions: 48x44x25 mm, IP 20

vert

404 662 029

300671



NEW

ALADIN EnO Récepteur 1 canal, 24 V, libre de potentiel
 Récepteur radio 1 canal, libre de potentiel, pour la commutation et la commande de l'éclairage, de la ventilation et des commandes générales. Chaque canal peut être commandé individuellement avec divers émetteurs ALADIN et affecté à différentes fonctions et paramètres (plus de 90 réglages différents). Il est possible de mémoriser plusieurs émetteurs avec différentes fonctions sur le même canal. L'apprentissage se fait facilement à l'aide de commutateurs rotatifs et de boutons professionnels.
 Fonctions sélectionnables: fonction à 2 touches, fonction à 1 touche, fonction de télécommande, fonctions d'impulsion, fonctions de minuterie, signalisation, fonctions de détection, fonctions de scène, etc. Chaque fonction peut être affectée à différentes durées d'avance/de retard, à des paramètres ou à une commutation inverse. La fonction répétiteur peut être activée. Bidirectionnel avec message d'état radio. Les émetteurs avec le protocole «Secure» peuvent être programmés. Indication d'état par LED lorsque la sortie est active. Certification KEMA
 Caractéristiques de connexion: 24 V AC/DC, possibilité de programmer jusqu'à 16 émetteurs (y compris Secure)
 Charge de contact max. 5AAC/DC
 Dimensions: 48x44x25 mm, IP 20

vert

404 661 049

300672



RECEPTEUR ENC / COMMUTATION DE CHAUFFAGE

DESIGNATION	COULEUR	E-NO	NO ART.
<p>ALADIN EnO Récepteur de thermostat d'ambiance, 230V</p> <p>Récepteur radio à 1 canal (libre de potentiel) pour la commande de systèmes de chauffage et de refroidissement et d'autres consommateurs électriques. Le récepteur peut être commandé par un thermostat sans fil ALADIN ou des capteurs multi et être affecté à différentes fonctions et paramètres (jusqu'à 30 réglages différents). Pour un test rapide du système, il est également possible de le commander via un bouton-poussoir radio. L'apprentissage se fait facilement à l'aide de commutateurs rotatifs professionnels et de boutons. Le récepteur dispose d'une fonction répéteur et d'un affichage d'état de la sortie active.</p> <p>Fonctions sélectionnables: Fonction de chauffage (avec/sans réglage de la valeur de consigne), fonction de refroidissement (commande par capteur multi), fonction de chauffage + refroidissement (commande par capteur multi), dans chaque fonction, divers réglages de paramètres (réglage de la valeur de consigne) sont possibles, la commande peut également être effectuée via des passerelles KNX, la commande par bouton-poussoir radio est également possible à titre d'essai, la fonction répéteur peut être activée. Bidirectionnel avec message d'état radio. Les émetteurs avec protocole Secure peuvent être programmés. Indication d'état par LED lorsque la sortie est active. Certification KEMA</p> <p>Boîtier avec plaque de montage supplémentaire (pour montage encastré/en saillie), raccordement par bornes à fiches, 230V / 50 Hz, 1 émetteur (y compris Secure) peut être configurés.</p> <p>Caractéristiques de connexion: Charge de contact max. 1000 mA Dimensions: 48x44x25 mm, IP 20</p>	vert	404 711 009	300683



DALI-CONTROLLER / COMMUTATION DE LUMIERE

<p>ALADIN EnO DALI Controller, ENC, Broadcast</p> <p>Le contrôleur ALADIN EnO DALI (DALI Master) commute et fait varier l'éclairage via le bus DALI avec des commandes provenant de l'émetteur ALADIN. Le contrôleur est commandé par des boutons-poussoirs radio ALADIN, des détecteurs de mouvement, des contacts de porte, etc. (tous fonctionnent sans câblage et sans batterie). Jusqu'à 18 appareils DALI (esclaves) peuvent ainsi être commandés par des instructions de diffusion. L'apprentissage est rapide et simple grâce à 2 commutateurs rotatifs professionnels (fonction/paramètres) et 2 boutons LED (apprentissage/effacement/affichage de l'état). Une configuration via un logiciel n'est pas nécessaire. Le contrôleur commande les appareillages DALI (esclaves) comme 1 groupe dans les fonctions: ON / OFF / Variation / Mémoire.</p> <p>Boîtier avec plaque de montage supplémentaire (pour montage encastré/en saillie), raccordement par bornes à fiches, 230V / 50 Hz, jusqu'à 16 émetteurs (y compris Secure) peuvent être configurés. / Caractéristiques de connexion: Bus DALI 25 – 30mA / Dimensions: 48x44x25 mm, IP 20</p>	vert	205 640 069	300505
---	------	-------------	--------



PASSERELLES KNX-ENOCEAN / SYSTEME BUS

<p>Passerelle KNX ENO 626 / 8 canaux / bidirectionnelle / secure</p> <p>Le module KNX ENO 626 sert de passerelle bidirectionnelle entre les composants radios EnOcean et le bus KNX. Les ordres et les valeurs de mesure des capteurs radiocommandés EnOcean peuvent être transmis par le bus KNX, par exemple pour commander des actionneurs KNX. De la même manière, il est ainsi possible de commander des récepteurs radiocommandés ALADIN par l'intermédiaire du protocole KNX. Par ailleurs, la passerelle présente des fonctions logiques et des fonctions de régulation et possède un répéteur radiocommandé. Le module KNX ENO 626 dispose de 8 canaux attribuables à des fonctions différentes. Le module offre pour les bâtiments équipés KNX, le maximum de liberté dans la conception et l'installation. Egalement idéal pour les améliorations et les rénovations.</p> <p>Alimentation par le bus KNX, dimensions: 47x39x12 mm</p>	bleu	205 830 559	300855
<p>Gateway KNX ENO 636 ALADIN / 32 canaux / bidirectionnelle / secure</p> <p>L'appareil KNX ENO 634 sert de passerelle bidirectionnelle entre les appareils radio EnOcean et le bus KNX. Les ordres et les valeurs de mesure des capteurs radiocommandés EnOcean peuvent être transmis par le bus KNX, par exemple pour commander des actionneurs KNX. De la même manière, il est ainsi possible de commander des actionneurs radiocommandés ALADIN par l'intermédiaire de la KNX. Par ailleurs, la passerelle présente des fonctions logiques et des fonctions de régulation et possède un répéteur radiocommandé. Le KNX ENO 634 dispose de 32 canaux attribuables à des fonctions différentes. Alimentation électrique via bus KNX, dimensions: 81x81x25 mm, IP 20</p>	blanc	205 830 459	300853



ALADIN ASSORTIMENTS DE SET

DESIGNATION	COULEUR	E-NO	NO ART.
<p>ALADIN Set 4 – Poussoir radiocommandé et récepteur ENC Set radio (comutation-impulsion-minuterie) avec poste secondaire</p> <p>Le set comprend:</p> <ul style="list-style-type: none"> – ALADIN poussoir radio simple (300130 / 207 001 009), design EDIZIOdue, EnOcean, blanc – ALADIN récepteur EnO, 1 canal, 230V, (300611 / 404 661 009) (Boîtier avec plaque de montage supplémentaire) <p>Caractéristiques de connexion: Charge de contact max. 8 A Charge du moteur max. 600 VA</p> <p>Dimensions: 48x44x25 mm, IP 20</p>	blanc / vert	207 984 009	300983
<p>ALADIN Set 3 – Poussoir radiocommandé et Récepteur variateur LED Set radio (variateur LED)</p> <p>Le set comprend:</p> <ul style="list-style-type: none"> – ALADIN poussoir radio simple (300130 / 207 001 009), design EDIZIOdue, EnOcean, blanc – ALADIN récepteur variateur LED 230V, avec poste secondaire, (300651 / 304 111 019) <p>Caractéristiques de connexion: LED: max. 150 W Halogène: max. 300 W</p> <p>Dimensions: 50x47x30 mm, IP 20</p>	blanc / vert	207 983 009	300982
<p>ALADIN Set 2 – Poussoir radiocommandé et Récepteur avec poste secondaire Set radio (comutation-impulsion-minuterie) avec poste secondaire</p> <p>Le set comprend:</p> <ul style="list-style-type: none"> – ALADIN poussoir radio simple (300130 / 207 001 009), design EDIZIOdue, EnOcean, blanc – ALADIN récepteur multi, 230 V, 1 canal, ENC, avec poste secondaire (300817 / 404 661 029) <p>Caractéristiques de connexion: lampe incandescente (charge ohmique): 2300W moteurs / transformateurs: 600 VA</p> <p>Dimensions: 47x38x24 mm, IP 20</p>	blanc / vert	207 985 009	300984

NEW



SYSTEME MODULAIRE ALADIN AMD

Jusqu'à 128 modules ou antennes différents peuvent être associés dans toutes les combinaisons possibles. Les signaux des émetteurs sont interceptés par un ou plusieurs modules d'antenne, puis transmis par le bus de module (jusqu'à 1000 m) à un AMD avec alimentation électrique. Dans les bâtiments de grande taille, il est également possible de combiner plusieurs antennes sur plusieurs étages, ce qui permet d'obtenir une distance d'émission fiable.

RECEPTEURS MODULES AMD

DESIGNATION	COULEUR	E-NO	NO ART.
<p>ALADIN EnO AMD, 6 canaux, libre de potentiel – Commutation Pour commutation, impulsion, minuterie, commande de détecteur de mouvement, capteur lumière, humidité, contact de fenêtre Nombreuses fonctions telles que: – Commande à deux touches (avec/sans temporisation) / commande à une touche – Impulsion (avec/sans arrêt de sécurité après 5s) / commutation inversée – Minuterie avec différentes durées de 1s à 120min (avec/sans avertissement d'arrêt) – Commande de ventilateur avec temporisation à l'enclenchement de 3 à 5min (différentes durées) – Scènes d'éclairage – Détecteur de mouvement, capteur de lumière/d'humidité, capteur de vent 32 émetteurs au max. peuvent être attribués individuellement Données de charge par sortie de consommateur (6 sorties relais sans potentiel): – Charge des contacts: 5 A – Charge du moteur: 2 A Taille du module 3TE / pour rail DIN 35 mm selon EN 50022, protec. max. 13 A Avec raccordement pour bus d'antenne (par ex. câble G51) Avec câble de raccordement bus de module (câble fourni) Charge bus de module avec max. 60 mA Dimensions L x l x H: 54x87x63 mm</p>	gris	404 662 109	300472
<p>ALADIN EnO AMD, 6 canaux, libre de potentiel – Chauffage / refroidissement Pour la commande de systèmes de chauffage et de refroidissement (par ex. servomoteurs), free-cooling Nombreuses fonctions telles que: – Fonction chauffage (avec / sans réglage de la valeur de consigne) / réglage de la valeur de consigne +/- 4K – Fonction chauffage (avec / sans réglage de la valeur de consigne) / valeurs de consigne de 17 °C à 25 °C – Fonction refroidissement / valeurs de consigne de 18 °C à 26 °C – Fonction chauffage + refroidissement / valeurs de consigne de 17 °C à 25 °C – Abaissement pendant les vacances / économie d'énergie (par pousoir radio) / 16 °C – Commande par passerelles KNX 32 émetteurs au maximum peuvent être attribués individuellement Données de charge par sortie consommateur (6 sorties relais sans potentiel) 1 capteur par canal: – Charge des contacts: 5 A – Charge du moteur: 2 A Taille du module 3TE / pour rail DIN 35 mm selon EN 50022, protection max. 13 A Avec raccordement pour bus d'antenne (par ex. câble G51) Avec câble de raccordement bus de module (câble fourni) Charge bus de module avec max. 60 mA Dimensions L x l x H: 54x87x63 mm</p>	gris	404 712 109	300476
<p>ALADIN EnO AMD, 3 canaux, libre de potentiel – Module store vénitien Pour 3 moteurs 230 V, nombreuses fonctions telles que: – Commande à deux touches / mode store vénitien / réglage des lamelles HAUT-BAS (fonctionnement automatique avec durée réglable de 2 à 30 min) – Commande à deux touches / volet roulant/store / réglage des lamelles HAUT-BAS (fonctionnement automatique avec durée réglable de 2 à 30 min) – Commande à une touche (HAUT – BAS – ARRÊT) – Impulsion – Contact de fenêtre – Capteurs numériques (lumière / vent, etc.) 32 émetteurs max. peuvent être attribués Données de charge par sortie consommateur (6 sorties relais sans potentiel) 3,5 A: Taille du module 3TE / pour rail DIN 35 mm selon EN 50022, protection max. 13 A Avec raccordement pour bus d'antenne (par ex. câble G51) Avec câble de raccordement bus de module (câble fourni) Charge du bus de module avec max. 40 mA Dimensions L x l x H: 54 x 87 x 63 mm</p>	gris	404 432 109	300474

NEW



NEW



NEW



RECEPTEURS MODULES AMD

DESIGNATION	COULEUR	E-NO	NO ART.
<p>ALADIN EnO AMD, 4 canaux – DALI Controller, Broadcast Pour la commutation et la variation via DALI / 25 participants max. Nombreuses fonctions telles que: – Commande à deux touches (avec/sans temporisation) / commande à une touche – Impulsion (avec/sans arrêt de sécurité après 5 s) – Minuterie avec différentes durées de 2 à 60 min (avec/sans avertissement d'arrêt) – Commande de ventilateur avec temporisation à l'enclenchement de 3 min (différentes durées) – Scènes d'éclairage – Détecteur de présence avec différents paramètres 32 émetteurs peuvent être attribués individuellement au maximum Données de charge par sortie de consommateur (4 sorties): – 25 participants max. Taille du module 3TE / pour rail DIN 35 mm selon EN 50022, protection max. 13 A avec raccordement pour bus d'antenne (par ex. câble G51) avec câble de raccordement pour bus de module (câble fourni) Charge du bus de module max. 60 mA Dimensions L x l x H: 54 x 87 x 63 mm</p>	gris	404 672 109	300470
<p>ALADIN EnO AMD – Alimentation électrique / ALT Module d'alimentation électrique 90 – 240 V supplémentaire; sert à l'alimentation électrique du bus de module des modules AMD dans le système modulaire; sur les installations d'une certaine taille, intercaler d'autres modules d'alimentation électrique en fonction de l'usage des modules AMD. Avec raccordement 24 V DC pour appareils tiers avec raccordement pour bus d'antenne (par ex. câble G51) Bus de module d'alimentation avec 1300 mA maxi Taille de module 2UE / pour profilé chapeau de 35 mm selon EN 50022, disjoncteur 16A maxi Dimensions B x L x H: 54x87x63 mm</p> <p>Au moins 1 module d'alimentation est nécessaire par installation.</p>	gris	404 892 109	300480
<p>ALADIN EnO AMD – Antenne, bidirectionnel Module d'antenne pour raccordement au produit 300691 ou 300697 pour intercepter les signaux radio de tous les émetteurs ALADIN et pour les transmettre au module AMD avec alimentation électrique via le bus (par ex. câble G51). Longueur de fil maximum de 1000 m; il est possible de raccorder plusieurs antennes en série ou en étoile. Cela permet d'obtenir une liaison radio fiable même dans les bâtiments à plusieurs étages. Alimentation électrique via le bus d'antenne Antenne avec interface RS485 / conduite bus G51 Charge du bus de module jusqu'à 35 mA Dimensions: Ø 80 mm / hauteur 20 mm IP 20</p> <p>Au moins 1 module d'antenne est nécessaire par installation.</p>	blanc	204 900 119	300 482





NEW

NEW

NEW

EQUIPEMENTS / LES MATÉRIAUX D'INSTALLATIONS

DESIGNATION	COULEUR	E-NO	NO ART.
<p>LEDFIX – Stabilisateur pour variateurs LED LEDFIX Flextron stabilisateur pour les LED 230V à varier, améliore le comportement de la variation, supprime les interférences et réduit le scintillement des LED. Peut être utilisé avec tous les variateurs et Controller Flextron. Le raccordement s'effectue auprès de la LED. Protégé contre les inversions de polarité.</p> <p>1 pièce: 3 pièces</p>	<p>noir noir</p>	<p>919 380 019 919 380 039</p>	<p> 300921 300922</p>
<p>Cadre de fixation ALADIN pour combinaisons multiples Type 6: grâce au kit de montage, il est possible d'installer n'importe quelle combinaison de poussoirs radiocommandés ALADIN directement sur les plaques de fixation en alu (par ex. Feller, Hager). Ceci permet de combiner facilement et rapidement des poussoirs radiocommandés, des poussoirs traditionnels, des prises, etc.</p> <p>Exemple: 2 poussoirs radiocommandés ALADIN double à combinaisons multiples</p>	<p>blanc noir gris clair</p>	<p>304 995 009 304 995 019 304 995 079</p>	<p> </p>



ALADIN & EnOcean

Une installation sans câblage, sans pile, sans entretien!

ALADIN utilise une technologie de pointe: une simple pression du doigt suffit à générer une impulsion électrique – sans aucune source d'alimentation!

Cette énergie génère un signal radio sur la fréquence 868 MHz, qui permet de piloter divers équipements électriques tels que l'éclairage, les stores, volets roulants, etc.

Il suffit que les appareils à commander soient équipés de récepteurs, installés dans les boîtes d'encastrement, boîtiers en saillie ou modules passerelles.

Étude sur les émissions électromagnétiques – Institut ECOLOG

Les poussoirs radio muraux peuvent réduire la charge électromagnétique dans les logements et bureaux.

Les signaux radio utilisés émettent jusqu'à 100 fois moins de hautes fréquences qu'un interrupteur classique.

De plus, les champs électriques alternatifs basse fréquence sont considérablement réduits, car aucun câble de commande n'est requis.

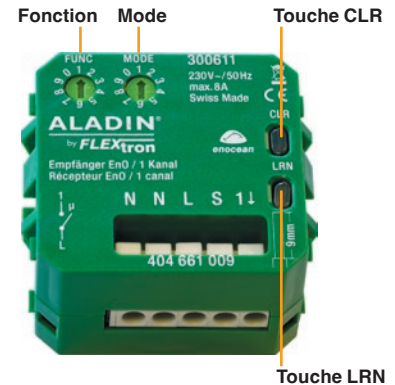

Les récepteurs ALADIN sont simples à configurer et réinitialiser via les touches LRN/CLR.

RECEPTEUR ENCASTRE ALADIN – POSSIBILITES MULTIPLES!

Récepteur 1 ou 2 canaux, ENC



- > ON/OFF avec 2 touches
- > ON/OFF avec 1 touche
- > Télécommande
- > Fonction minuterie avec/sans temporisation et avertissement d'extinction
- > Impulsion – Enclenché tant que la touche est appuyée
- > Fonction ventilation – temporisation avec déclenchement automatique resp. avec enclenchement de l'éclairage (2 canaux)
- > Scénarios d'éclairage enregistrement et appel à chaque instant par pression du poussoir
- > Fonctions capteurs div.
- > Répéteur

Récepteur variable LED, 1 canal



- > Variation avec fonction mémoire + clair/+ foncé et ON/OFF avec 2 touches
- > Variation sans fonction mémoire + clair/+ foncé et ON/OFF avec 2 touches
- > EN/HORS/VARIATEUR ciblé avec touches uniques pour une commande simple
- > Variateur avec fonction mémoire + clair/+ foncé et ON/OFF avec 1 touche
- > Fonction cage d'escaliers avec temporisation et avertissement d'extinction au choix
- > Scénarios d'éclairage enregistrement et appel à chaque instant par pression du poussoir
- > Répéteur

Récepteur ENC pour volets roulants et stores



- > HAUT/STOP/BAS/orientation des lamelles avec 2 touches
- > Pare-soleil avec réglage des chemins de course déjà intégré pour des besoins ultérieurs
- > Activation fonction automatique EN/HORS par émetteur mural séparé
- > HAUT/STOP/BAS/orientation des lamelles avec 4 touches pour une commande simple
- > Fonction sécurité par émetteur radio séparé (maintenance)
- > Télécommande
- > Fonctions capteurs div.
- > Répéteur

PROFITEZ DE CES AVANTAGES:

- > Choix d'appareil facile, un seul appareil peut servir pour de multiples applications
- > Jusqu'à 90 fonctions avec choix des réglages intégré
- > La fonction peut être choisie pour chaque émetteur sur le récepteur
- > Paramétrage par une simple touche tous les réglages sur l'appareil sans PC ni appareil de programmation
- > Fonction sécurité p.ex. avec contact de fenêtre
- > Enregistrement et appel aisé de scénarisations d'éclairage par l'utilisateur
- > Système de fixations nouveaux
- > Swiss-Made



émissions hautes fréquences 100 x moins importantes que les interrupteurs conventionnels

Convaincant du point de vue de la biologie de la construction – Le signal est donné!



Les poussoirs radiocommandés peuvent être collés

ALADIN ouvre ainsi de nouvelles perspectives pour l'aménagement de votre intérieur

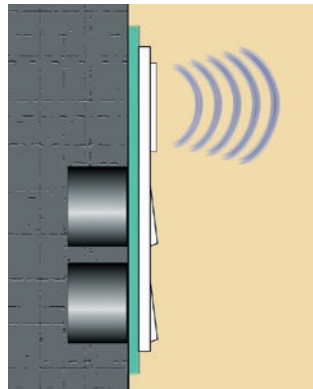

Aucun percement n'est nécessaire

Les poussoirs radiocommandés peuvent être intégrés sans peine dans des cadres de combinaison.



Les boîtiers ENC existants peuvent être utilisés

Selon le type du montage, il est possible d'enlever les pattes de fixation.



Les récepteurs sont cachés dans les baldaquins

Il est ainsi possible de commuter par signal radio des plafonniers.

PORTÉES CARACTÉRISTIQUES:

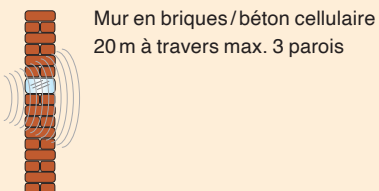

Mur en briques / béton cellulaire
20m à travers max. 3 parois

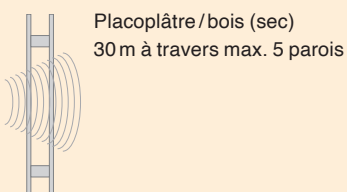

Placoplâtre / bois (sec)
30m à travers max. 5 parois

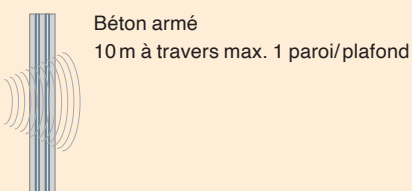

Béton armé
10m à travers max. 1 paroi/plafond



Télécommande ALADIN Mini II

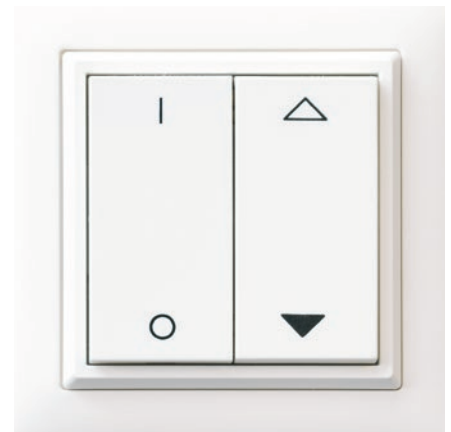

Poussoir radiocommandé ALADIN, double (4 canaux). Avec cadres au design «Feller EDIZIOdue»* (divers variantes avec ou sans impression)

UTILISATION À L'EXTÉRIEUR

A l'extérieur, il manque fréquemment les réflexions nécessaires pour transmettre les signaux radios, ce qui est le cas à l'intérieur des bâtiments. De fait, il est recommandé de faire des mesures des signaux radios; (par exemple au moyen de l'appareil de mesure EnOcean). La pose des récepteurs dans le sol n'est pas recommandée.

Le système radiocommandé ALADIN

Pour plus de confort, d'efficacité énergétique et de sécurité autour de la maison!



PLUS DE CONFORT

Les exigences posées aux installations électriques modernes ne cessent d'augmenter. Grâce à l'utilisation des composants radio intelligents d'ALADIN, la commande des fonctions principales des appareils électriques devient nettement plus simple.

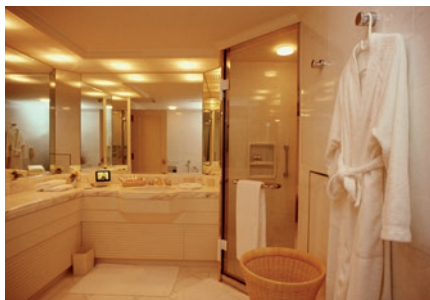

PLUS DE RENTABILITE

Une gestion du bâtiment flexible et adaptée aux besoins, avec en prime une réduction de la consommation énergétique. Avec ALADIN, vous pouvez piloter de façon optimale l'éclairage, le chauffage et les volets roulants, et ainsi éviter les gaspillages d'énergie inutiles.



PLUS DE FLEXIBILITE

Avec ALADIN, vous pouvez adapter à tout moment vos besoins en matière d'installation électrique et d'automatisation du bâtiment. Vous pouvez ajouter ultérieurement des boutons ou autres émetteurs, même sur des meubles, du carrelage, du verre, etc. – sans devoir percer les murs ni faire de saignées, ni plâtrer ou repeindre.

Il suffit de coller les interrupteurs radio à l'endroit souhaité – c'est tout.

De nouvelles évolutions permettront aussi de piloter le système via smartphone, même à distance depuis l'extérieur de la maison.



Télécommande ALADIN Mini II, 4 canaux, pour une commande mobile à l'intérieur d'un bâtiment.



ALADIN Turo mini poussoir radio pour montage facile sur des parois en verre



Commande d'éclairage, de stores et de volets roulants

Commander la lumière et la protection solaire devient un jeu d'enfant!

Avec les interrupteurs radio sans fil ALADIN, vous pouvez allumer vos lumières depuis plusieurs endroits dans la pièce.

Vous pouvez également ajouter une télécommande pour ces luminaires. Si nécessaire, cela peut aussi se faire à travers les pièces.

La même combinaison d'interrupteurs peut aussi intégrer une commande de stores ou de bannes solaires.

ALADIN s'adapte au design des interrupteurs et prises les plus vendus en Suisse, la gamme EDIZIOdue® de Feller.

Vous bénéficiez ainsi d'un design uniforme pour contrôler la lumière, varier son intensité ou piloter les stores, il suffit d'équiper les consommateurs concernés du récepteur adapté. Soit un module encastré, un module à encastrer, un module rail DIN (AMD), le tout pouvant être relié ensemble.



Commande de l'éclairage

- > Commande individuelle
- > Commande de groupe
- > Variation de lumière individuel ou général
- > Scénarios lumineux
- > MARCHE/ARRET centralisé
- > Commande de l'éclairage en fonction des heures



Commande des stores vénitiens et des volets roulants

- > Commande individuelle
- > Commande de groupe
- > MARCHE/ARRET centralisé
- > Réglage de l'orientation des lamelles
- > Positions de volets selon les scènes lumineuses
- > Commande en fonction des heures des volets roulants et des stores vénitiens



- ① ALADIN Télécommande Mini II
- ② ALADIN poussoir radio, simple, stores vénitiens
- ③ ALADIN Turo poussoir radio, simple
- ④ ALADIN Wave capteur de proximité IR
- ⑤ ALADIN module AMD des stores vénitiens, 3 canaux
- ⑥ ALADIN récepteur Mini, 1 canal
- ⑦ ALADIN récepteur de persiennes, 1 canal, STAK-STAS



Régulation de température ambiante / Clima intérieur

Faites des économies de chauffage – tout simplement et automatiquement!

La régulation du chauffage avec ALADIN garantit un haut niveau d'efficacité et d'économies d'énergie!

L'interaction intelligente entre les capteurs et l'automatisation permet un pilotage optimal de la température, adapté à vos préférences. Elle est réglée pièce par pièce, selon l'usage et les besoins thermiques spécifiques à chaque espace.



L'actionneur thermique reçoit ses commandes depuis le module rail DIN ALADIN, après transmission des données du capteur de température ambiante et du contact de fenêtre – via câble ou radio!



Le contact de fenêtre détecte l'ouverture d'un vantail – le chauffage se coupe automatiquement, ce qui permet d'éviter le gaspillage d'énergie.

Un geste bon pour l'environnement et votre portefeuille!



Une température ambiante toujours agréable sans gaspillage d'énergie, le tout automatiquement grâce à la régulation de la température ambiante ALADIN!

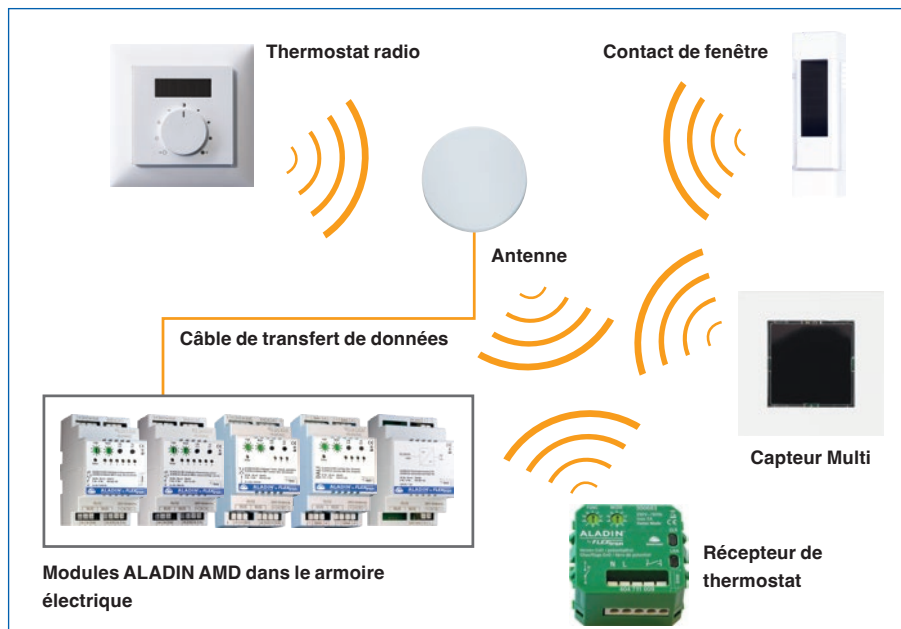

ALADIN avec la technologie EnOcean

Modernisation et rénovation sans gros travaux d'installation!



Pour une rénovation douce et respectueuse, par exemple dans un bâtiment ancien de standing ou un édifice classé, ALADIN répond à toutes les exigences requises dans ces environnements sensibles.

Sans modifier la structure du bâtiment, vous obtenez une installation électrique moderne, là où une installation conventionnelle serait très complexe ou coûteuse à mettre en œuvre. ALADIN est plus économique que vous ne le pensez!

Dans un projet de modernisation ou rénovation électrique, vous économisez généralement de l'argent.



Grâce à la technologie EnOcean sans pile ni câble, les interrupteurs radio ALADIN peuvent être simplement vissés ou collés.

Cela vous offre une liberté totale dans l'aménagement intérieur, sans gainages ni poussière de chantier!

Même sur des surfaces vitrées, les interrupteurs peuvent être installés en quelques secondes!

Le changement d'usage d'une pièce implique souvent un déplacement ou une reconfiguration des interrupteurs.

Avec une installation classique, cela représente des travaux longs, coûteux et désagréables.

Avec ALADIN, plus besoin de s'inquiéter, en quelques instants, vous repositionnez les interrupteurs et leur fonction exactement où vous le souhaitez!



ALADIN poussoir radio avec cadre «Feller EDIZIOdue»



ALADIN Turo poussoir radio Design pour des grands bâtiments

ALADIN dans les bureaux et bâtiments fonctionnels

Polyvalence des fonctions et flexibilité



EXIGENCES

Les bureaux et bâtiments à usage professionnel nécessitent un système de gestion de l'éclairage, des protections solaires et du chauffage fiable, économe en énergie et sans maintenance si possible.

Le système doit également être flexible, pour s'adapter facilement aux modifications d'aménagement.

La compatibilité avec une éventuelle solution de gestion d'automatisation du bâtiment déjà en place est aussi essentielle.

SOLUTION

ALADIN peut être intégré via des récepteurs encastrés (ENC), modules sur rail DIN (AMD) ou passerelles KNX. Les fonctions des récepteurs sont configurables individuellement. Les interrupteurs muraux radio sans fil sont simplement collés, ce qui est un atout majeur dans les bureaux avec beaucoup de surfaces vitrées. Les émetteurs sans pile sont sans maintenance. Le système est compatible avec de nombreuses GTB (Gestions Techniques de Bâtiment) via interface EnOcean.

AVANTAGES

- Les poussoirs radiocommandés sont seulement collés
- Détecteurs de présence/Thermostats radio
- Sans batterie et sans fil
- Sans entretien
- Diversité des fonctions pour plus de confort et d'efficacité énergétique
- Compatibilité avec de nombreux systèmes d'automatisation de bâtiments de grands fabricants.

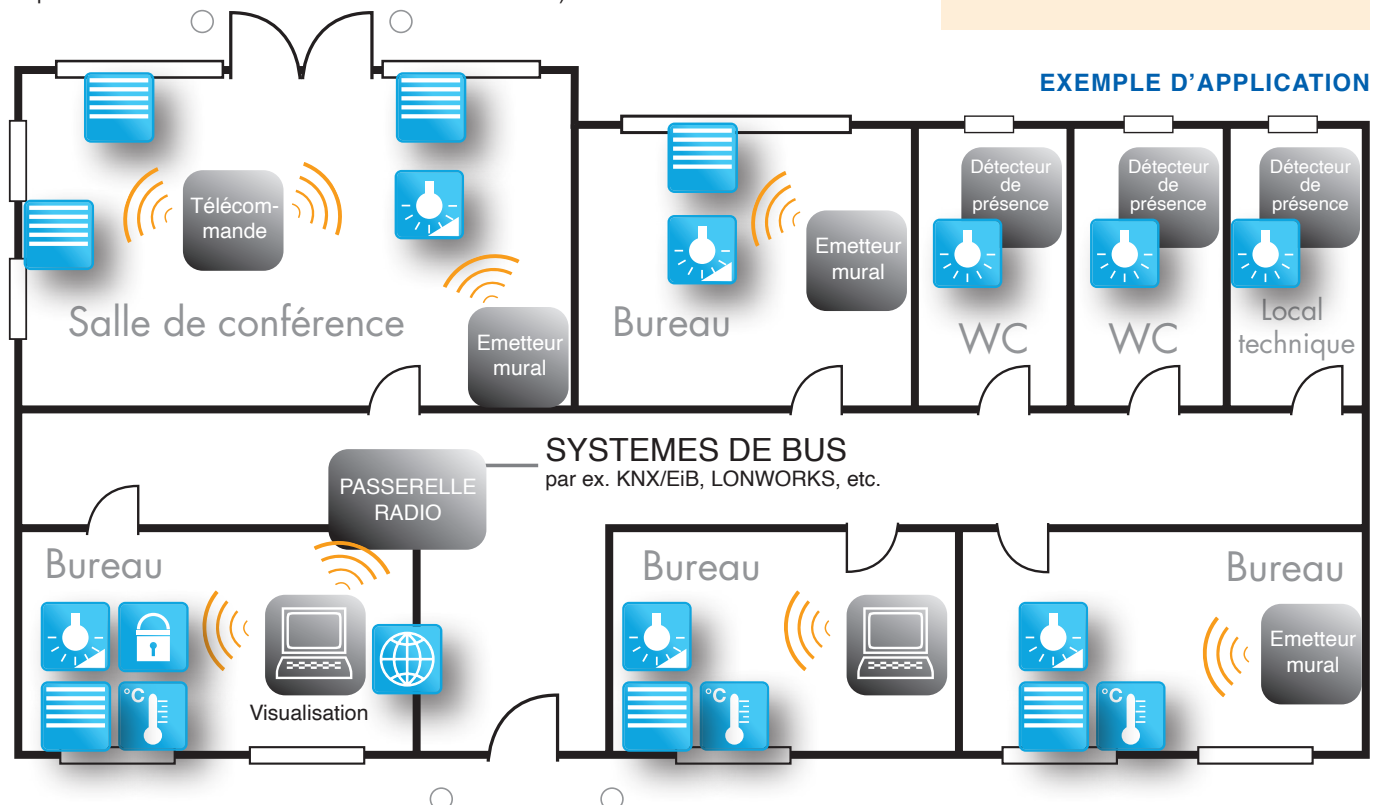

ALADIN pour la gestion technique des bâtiments avec KNX et EnOcean



Les passerelles ALADIN KNX-ENO permettent une connexion bidirectionnelle entre les composants radio EnOcean et le bus KNX. Ces passerelles permettent de transmettre des ordres et des données de capteurs EnOcean (interrupteurs radio, capteurs multi, thermostats, détecteurs de mouvement, contacts de fenêtre, capteurs CO₂, etc.) vers le bus KNX. Elles servent à commander des actionneurs KNX (par ex. chauffage, éclairage) ou à collecter des données dans le bâtiment. À l'inverse, les acteurs EnOcean peuvent aussi être pilotés depuis KNX.

AVANTAGES

- › Installations simplifiées (pas de câblage vers les poussoirs)
- › Solutions avantageuses (à chaque passerelle, plusieurs émetteurs ALADIN peuvent être couplés)
- › Extensions d'installations KNX: (les poussoirs radio peuvent être collés contre les murs, ainsi que sur les parois en verre. De fait, il ne faut pas de bus KNX)
- › Fonctionnalité étendue (plus de 100 EEP EnOcean-Equipment Profiles pour des diverses commandes, protocoles, valeurs mesurées, fonctions logiques et de contrôle sont introduits dans le système KNX)
- › Planifications d'installations facilitées grâce aux émetteurs non câblés
- › Les émetteurs radio EnOcean n'ont besoin d'aucune maintenance

EXEMPLE D'APPLICATION

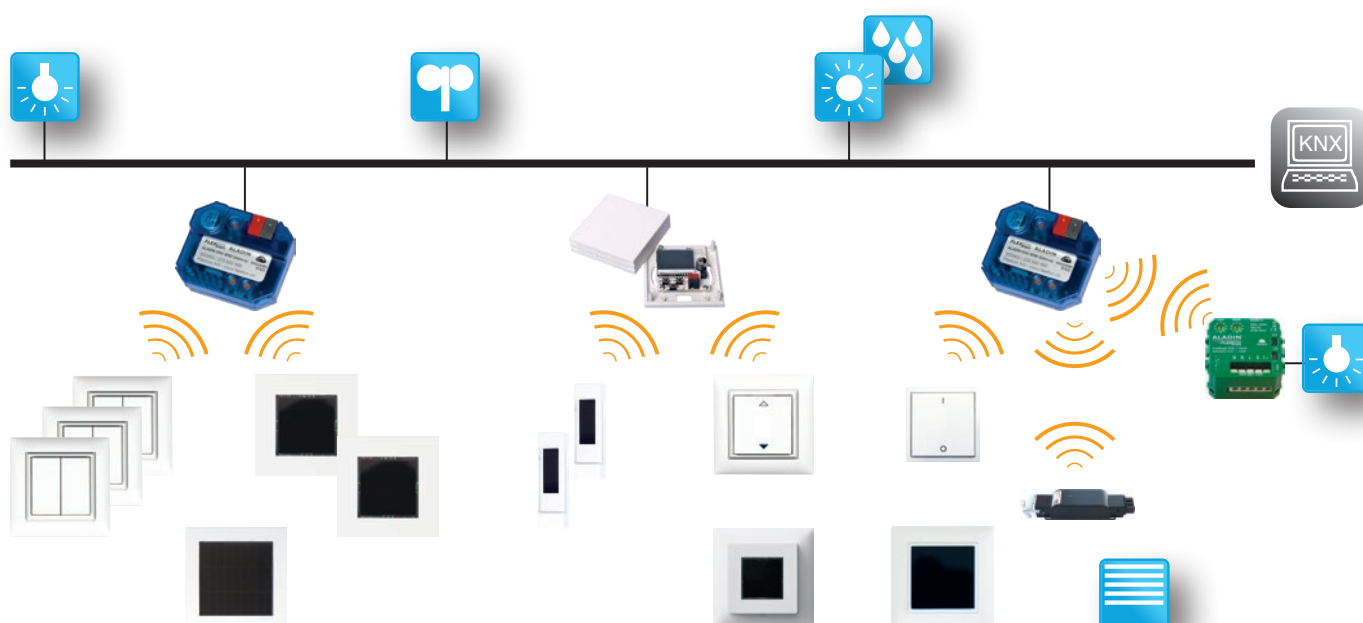

ALADIN Wave®



Hygiène & protection contre les virus – partout, à tout moment

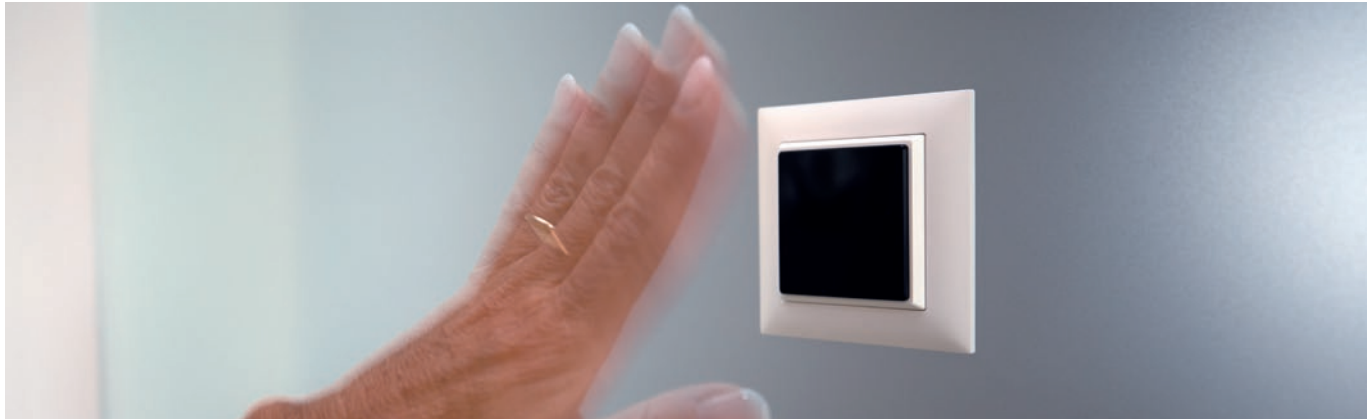

EXIGENCES

Depuis 2020, l'hygiène et la protection contre les virus sont devenues des priorités majeures dans les lieux publics: hôpitaux, maisons de soins, laboratoires, administrations, bureaux, restaurants, etc. — notamment avec la crise du COVID-19. Le risque de transmission par contact sur les interrupteurs (touchés par de nombreuses personnes) devait être réduit au maximum.

SOLUTIONS

Un simple mouvement de la main à une distance d'environ 10 à 15 cm est détecté par l'interrupteur sans contact ALADIN Wave®. Il envoie alors un signal radio vers un récepteur ALADIN pour commander l'éclairage, une porte, une sonnette, etc. L'utilisateur peut ainsi tout déclencher sans contact, même avec les mains prises, d'un simple geste du bras.

AVANTAGES

- › La protection contre la transmission de virus aux interrupteurs d'éclairage etc.
- › Commuter, varier, par signal radio sans toucher le capteur
- › Confort, pour commuter des portes, la main n'est pas nécessaire.
- › Installation rapide, sans fil, idéal pour les réhabilitations.
- › Faible consommation d'énergie / Durée de vie de la batterie d'environ 10 à 15 ans

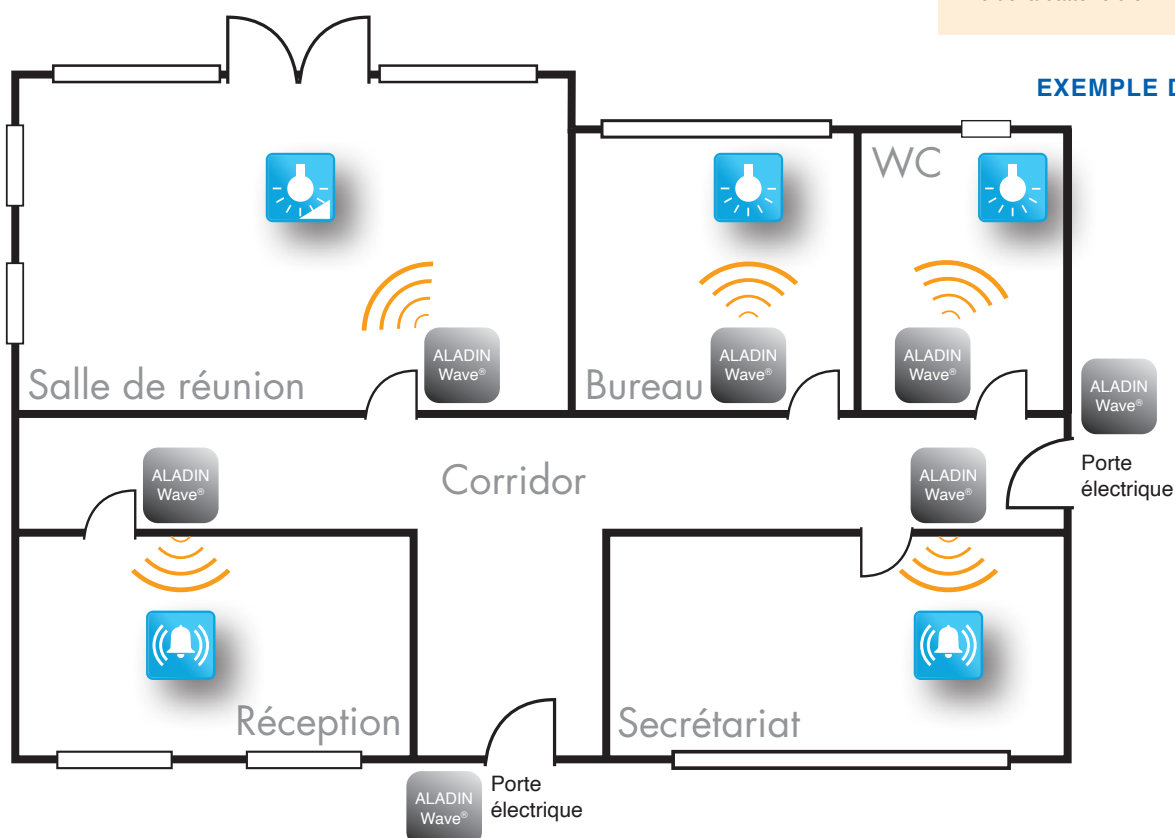



ALADIN dans les établissements hospitaliers

Mise à niveau rapide et simple des chambres de patients



EXIGENCES

Des solutions personnalisées adaptées aux besoins des patients, résidents et du personnel dans les établissements de soins: Utilisation simple, fonctionnement fiable, positionnement flexible des émetteurs, extension ou adaptation sans difficulté.

SOLUTION

La flexibilité dans l'attribution des fonctions fait d'ALADIN un choix idéal pour le secteur du soin. Les émetteurs adhésifs peuvent être positionnés librement (par ex. sur le lit ou le fauteuil roulant), offrant aux résidents comme au personnel un sentiment de sécurité. Qu'il s'agisse d'une commande automatisée ou à touche unique, le système peut être adapté à l'état du patient, et surveillé par le personnel via visualisation.

AVANTAGES

- > Émetteurs positionnables aussi bien sur le lit ou un fauteuil roulant
- > Installation facile, même en environnement occupé
- > Fonctions de minuterie
- > Commande à touche unique configurable: montée/descente éclairage plus/moins
- > Pas de rayonnement inductif
- > Détecteurs de présence radio, par ex. dans la salle de bains/WC
- > Intégration possible même pendant l'occupation des chambres

EXEMPLE D'APPLICATION

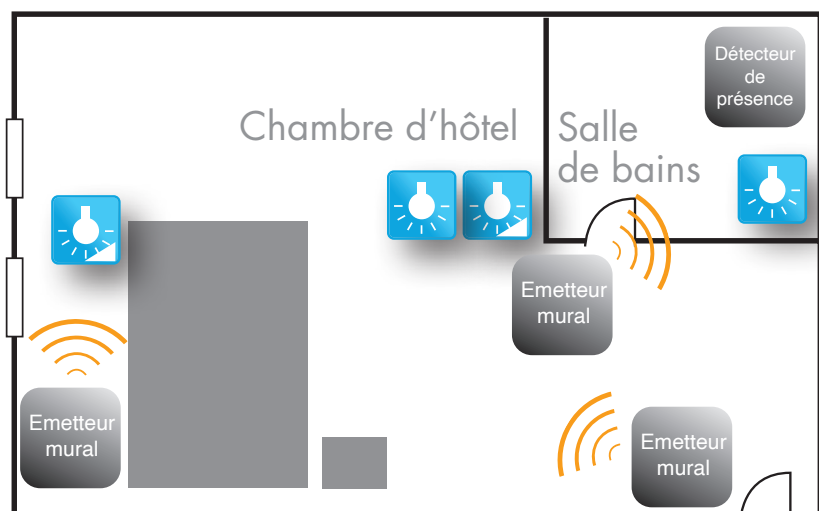

ALADIN dans les hôtels

Régulation du chauffage écoénergétique



EXIGENCES

L'usage efficace du chauffage et de la climatisation ne doit pas être laissé à la discrétion des clients. Une automatisation intelligente est donc indispensable dans ce domaine. De plus, l'état des dispositifs électriques dans les chambres doit être surveillé et contrôlé de manière centralisée.

SOLUTION

La coordination entre les composants (contact de fenêtre, interrupteur à carte d'hôtel, sonde de température ambiante et actionneur) permet d'éviter les pertes d'énergie. Le chauffage est géré via des priorités définies selon les informations reçues par le récepteur. Tous les états de commutation des consommateurs électriques peuvent être visualisés et surveillés.

AVANTAGES

- › Communication optimisée pour l'énergie entre les composants ALADIN
- › Automatisation intelligente de la commande du chauffage
- › Les paramètres sont rapidement adaptables grâce à la visualisation

EXEMPLE D'APPLICATION

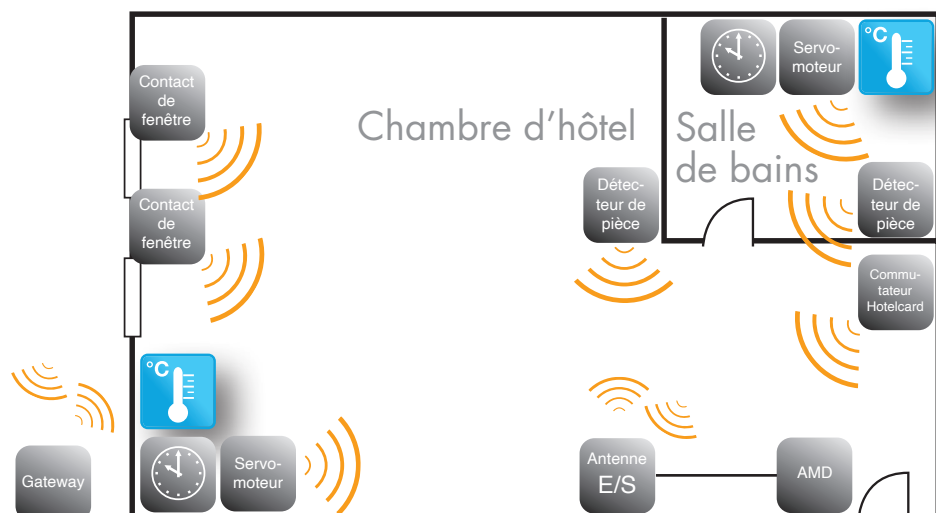



ALADIN dans les maisons préfabriquées

Plus de préfabrication – moins de coûts!



EXIGENCES

D'un point de vue économique et commercial, les éléments d'une maison préfabriquée doivent comporter une part importante de préfabriqué, toujours en tenant compte d'une installation globale sans problème qui reste ultérieurement d'une grande souplesse pour toutes ses fonctions.

SOLUTION

La solution radio centrale est idéale pour les maisons préfabriquées. Les modules sont installés dans un point de distribution, et communiquent via une ou plusieurs antennes. Le câblage est réalisé en amont (en usine), émetteurs et récepteurs sont préintégrés. Les interrupteurs sans fil sont ensuite simplement collés à l'endroit souhaité. On obtient un système complet de gestion du bâtiment, personnalisable selon les besoins du client.

AVANTAGES

- › Distribution pré-câblée
- › Émetteurs configurables en usine
- › Absence de câbles dans les murs
- › Fonction de groupe / centrale
- › Scènes d'éclairage
- › Fonctions de minuterie
- › Déconnexion du réseau possible
- › Régulation de chauffage
- › Détecteurs de présence radio

EXEMPLE D'APPLICATION

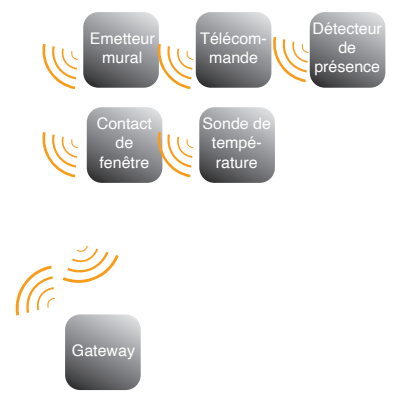
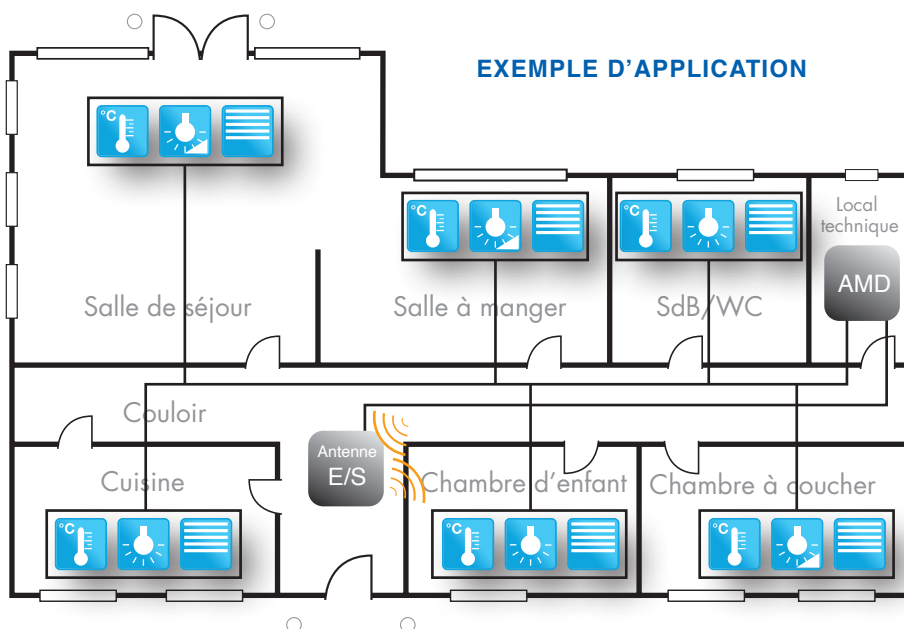

Coupure fiable du réseau avec ALADIN

Installation facile – coupure sécurisée du courant secteur



EXIGENCES

De plus en plus de personnes souffrent de troubles liés au sommeil, de maux de dos, etc. Des spécialistes, comme ceux de l'Institut suisse de géopathologie, attribuent ces symptômes aux champs électromagnétiques et aux rayonnements telluriques. Des mesures ciblées comme la coupure de réseau peuvent apporter une amélioration notable.

SOLUTION

Dans les logements, une ou plusieurs pièces peuvent être automatiquement isolées du réseau électrique pendant le sommeil. Cela se fait au moyen d'un interrupteur radio ALADIN (facile à installer, sans câblage), qui envoie un signal via une simple pression. Ce signal est reçu par un récepteur ALADIN, qui pilote un relais de coupure. Ce relais coupe l'alimentation électrique du groupe concerné – le réseau est ainsi neutralisé.

AVANTAGES

- › Montage des poussoirs facilité
- › Pas de ligne d'alimentation électrique
- › Fonctions sécurisées
- › Antennes distantes lors d'équipements avec nos modules AMD

EXEMPLE D'APPLICATION

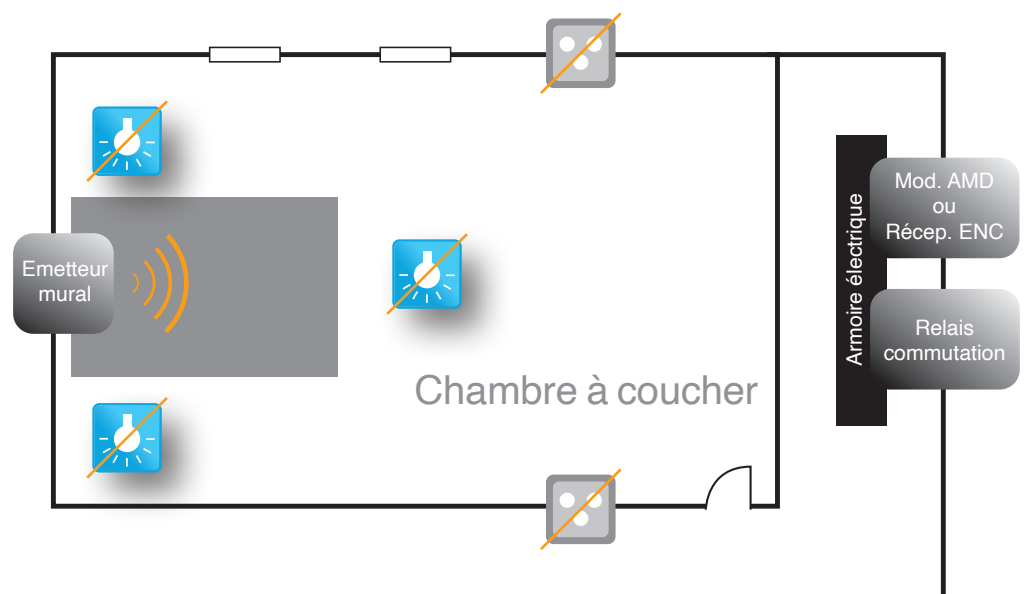

ALADIN comme système radio modulaire

Une installation simplifiée avec les modules ALADIN EnO sur rail DIN

Contrairement à une installation décentralisée avec des modules encastrés individuels, cette solution centralisée utilise des modules ALADIN avec antennes installés par étage. Les signaux radio des émetteurs sont transmis aux modules ALADIN via bus d'antenne, puis redistribués vers les appareils à piloter.

Jusqu'à 128 modules rail DIN (AMD) ou antennes peuvent être combinés dans une même installation. Si nécessaire, plusieurs antennes peuvent être reliées en série, même sur plusieurs étages. Cela garantit une couverture radio dans tout le bâtiment. Tous les émetteurs ALADIN peuvent être intégrés au système.

- Jusqu'à 50 % de gain de temps grâce aux borniers enfichables
- Fonctions facilement paramétrables
- Prêt à l'emploi immédiatement après appairage
- Fonctionnement fiable grâce au nouveau système d'antenne
- Compatible Free-Cooling

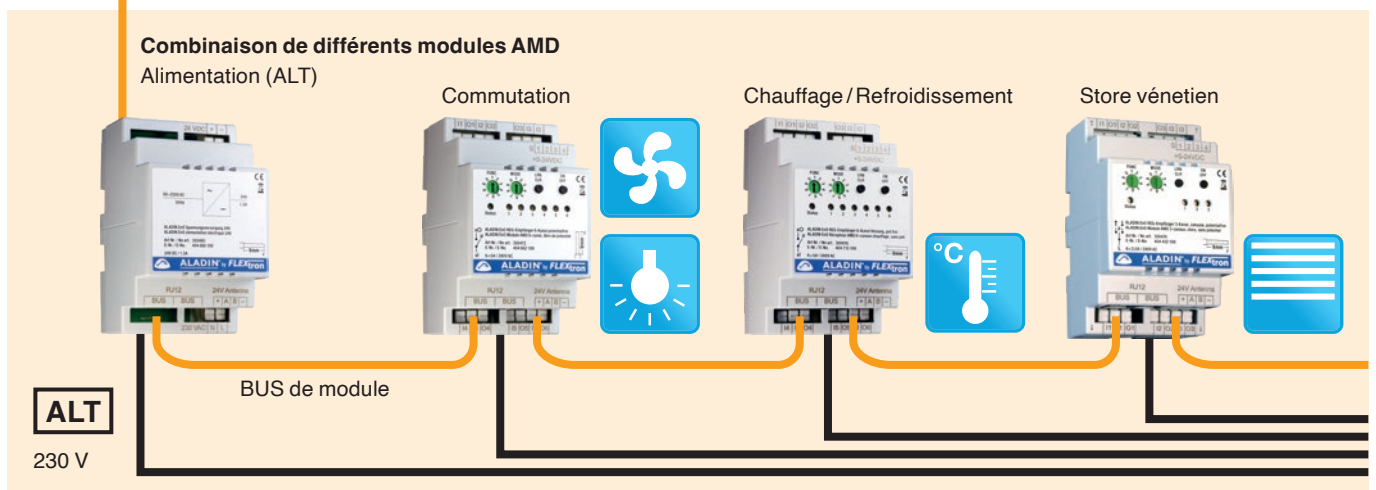
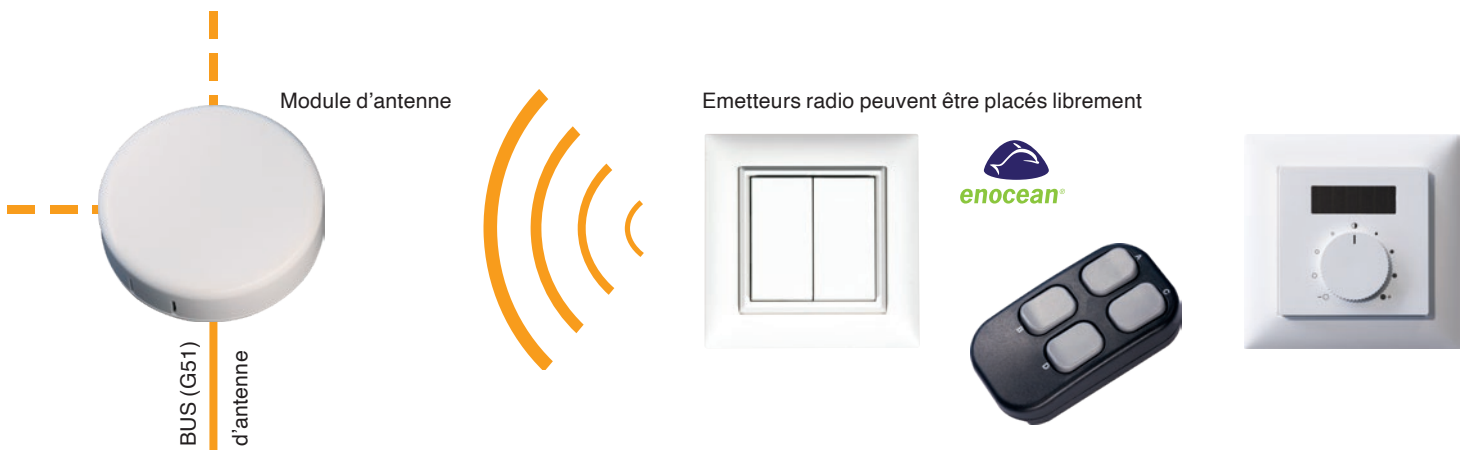

Exemple:

- AMD DALI Controller**
- 1 x Alimentation
- 2 x DALI Controller
- 2 x 4 canaux
- 25 participants par canal max



Notre soutien / support

INSTRUCTION COURTE: INSTALLATION ET PROGRAMMATION SIMPLE ET RAPIDE

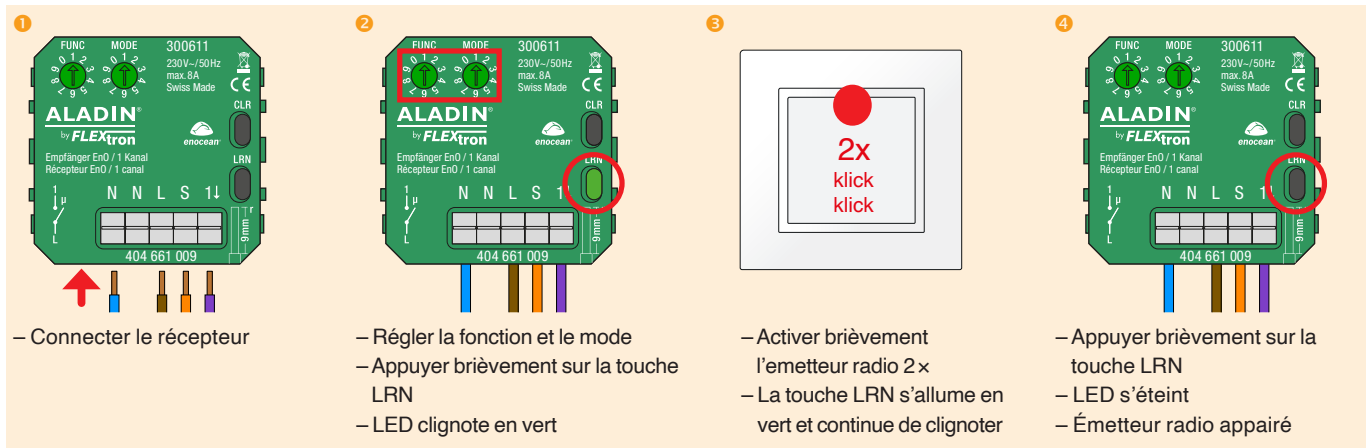

Peu importe qu'il s'agisse d'un poissor radio, d'une télécommande, d'un thermostat mural ou d'un capteur – la programmation des fonctions avec les nouveaux récepteurs ALADIN EnO est particulièrement simple.

PROJETS

Vous souhaitez équiper un grand projet avec nos produits (à partir de 50 récepteurs)? Nous vous accompagnons dans la planification, le choix et la configuration des appareils, et vous aidons à affecter les bons émetteurs à chaque fonction. N'hésitez pas à nous contacter pour une offre personnalisée.

EXEMPLES D'APPLICATION

Utilisez nos exemples d'application pratiques sur notre site Web, dans la section Support. Vous y trouverez une multitude d'exemples d'installation et de programmation pour différentes situations. www.flextron.ch/support



Lumière

Extension du schéma 3 existant avec un poissor radio

Situation actuelle :

Ajouter des points de commutation supplémentaires à un luminaire existant équipé d'un circuit de schéma 3. Avec un ou plusieurs poissors radio, les frais d'installation sont petits. Des interrupteurs conventionnels sont installés.

Solution :

Raccorder le récepteur ALADIN EnO au fil de la lampe et au fil de l'interrupteur. Commander avec un poissor radio (plusieurs également possibles). Ceci est également possible pour des groupes différents (en cas de câblage difficile). L'ancien schéma 3 est raccordé via le poste secondaire "S".

Le récepteur est commandé en fonction "commutateur". Le poissor radio commute en haut et en bas.

Particularités :

- La longueur des fils correspondants ne doit pas dépasser 25 m.
- La commutation du poste secondaire "S" se fait par détection de flancs.
- Les poissors radio peuvent également être installés sans effort sur du carrelage, du verre, etc.

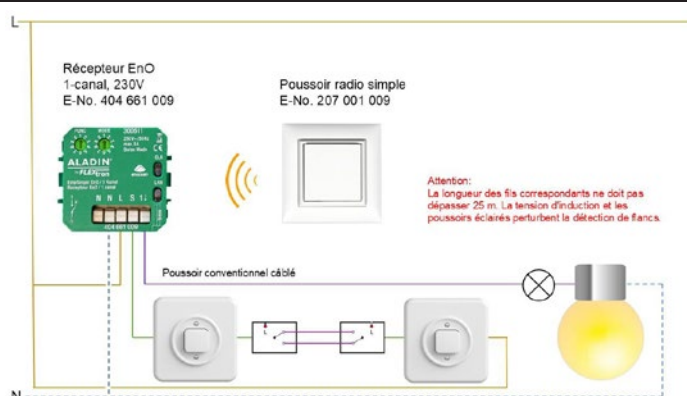

Produits :

- 207 001 009 ALADIN Poissor radio, simple
- 404 661 009 ALADIN Récepteur EnO, 1-canal, 230V, ENC

Programmation :

Commuter récepteur, 1-canal, 230V

1. Réce. : régler fonction et mode (**FUNC 2 / MODE 3**)
2. Réce. : appuyer 1x brièvement sur touche LRN (LED clignote vert)
3. Poissor radio : appuyer 2x sur poissor radio
4. Réce. : LED s'allume 3s
5. Réce. : appuyer 1x brièvement sur touche LRN (LED ne clignote plus / mode d'appairage terminé)

Autres fonctions / paramètres réglables selon le manuel

Notes

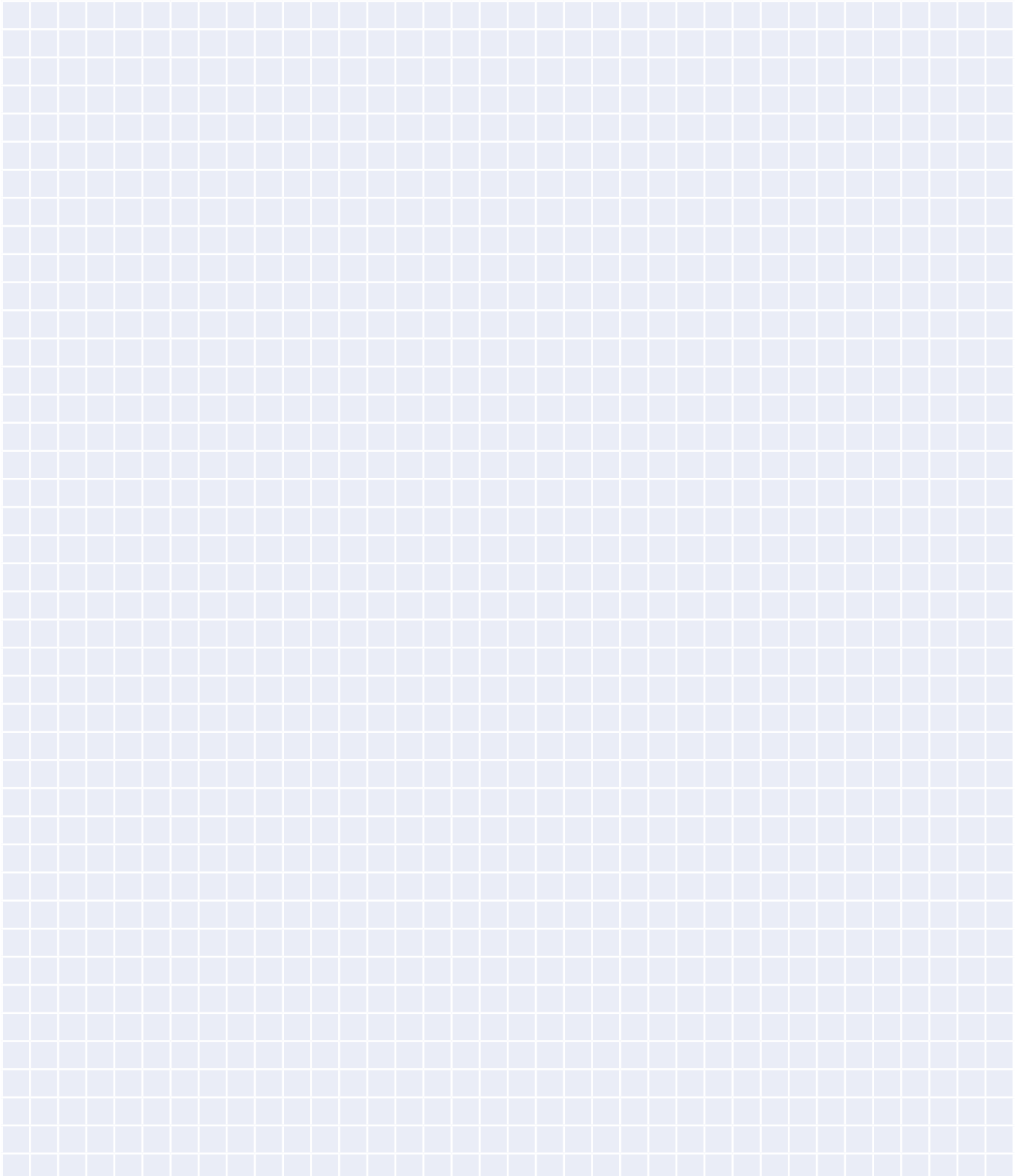

CARACTERISTIQUES

- › Emetteur ne nécessitant pas d'entretien, sans câblage ni batterie.
- › Possibilité d'attribuer jusqu'à 32 poussoirs par récepteur.
- › Transmission d'énergie représente env. 1 millionième de celle émise par un téléphone portable et uniquement durant 1/1000 sec
- › Les modules radio fonctionnent sur la fréquence sécurisée de 868,3MHz.
- › Le système est prouvé contre les enclenchements intempestifs (chaque émetteur reçoit d'usine sa propre adresse), raison pour laquelle il est possible d'utiliser des centaines d'émetteurs dans un système.
- › Adresses fixes d'usine pour chaque appareil (4 000 000 000 de nombres codés).
- › Processus de modulation basé sur ASK (Amplitude Shift Keying).
- › Temps d'émission total: env. 30 ms pour 3 télégrammes identiques.
- › Durée de vie du poussoir: au moins 50 000 commutations.
- › Attribution simple des émetteurs/récepteurs. Méthode «teach-in» (simple pression de la touche LRN sur le récepteur, appuyer ensuite sur le poussoir correspondant).
- › Effacement d'un ou plusieurs émetteurs attribués à un récepteur par pression de la touche CLR.
- › Affectation très simple des fonctions et des paramètres via des commutateurs rotatifs professionnels.
- › Matériel de montage (adhésif de fixation compris) inclus pour chaque poussoir radiocommandé.
- › EnOcean, un standard radio reconnu.

Portées

- › avec halls: env. 50 m
- › avec couloirs ouverts: env. 30 m
- › avec murs en plâtre / bois: env. 30 m
- › avec murs en pierre / béton: env. 10 m



Réduction possible de la puissance d'émission si:

- › Parois en métal et meubles en métal
- › Matériel d'isolation recouvert d'une feuille de métal
- › Verre métallisé sous vide, etc.
- › Emetteur installé sur un support métallique
- › Dérangements dus aux champs magnétiques environnant, etc.
- › Absence de réflexion radio à l'extérieur

GARANTIE DE QUALITE

- › **Conçu en Suisse**
- › **Fabriqué en Suisse et UE**
- › **Vente et support technique en plusieurs langues par Flextron SA**
- › **Plus de 420 000 modules ALADIN vendus avec succès en Suisse**